

LISTINO PREZZI **CITROËN**

Valido dal **13 GIUGNO 2023**

(Rif. Direzione Marketing n°823064 del 12/06/2023)



› CITROËN
C3



› CITROËN
SUV C3 AIRCROSS



› CITROËN
C4



› CITROËN
NUOVA C4 X **Novità**



› CITROËN
NUOVO SUV C5 AIRCROSS **Novità**



› CITROËN
NUOVA C5 X **Novità**



› CITROËN
È-BERLINGO ELETTRICO



› CITROËN
**È-JUMPY ATLANTE
ELETTRICO** **Novità**



› CITROËN
**È-SPACETOURER
ELETTRICO** **Novità**



› CITROËN
**È-SPACETOURER BUSINESS
ELETTRICO** **Novità**

Novità **Novità**

Cliccare sul nome del modello per andare al listino desiderato

CITROËN C3



CITROËN





CITROËN C3 – PREZZI

VERSIONI	CONTENUTI DI SERIE	COLORI CARROZZERIA, INTERNI E TETTO	CERCHI	OPZIONI	PACK	PNEUMATICI E CERCHI	DATI TECNICI	HOME PAGE
----------	--------------------	-------------------------------------	--------	---------	------	---------------------	--------------	-----------

MESSA SU STRADA: € 815

		Normativa	CV Fiscali	kW	Neo patentati	CO ₂ (g/km) WLTP LOW - HIGH	YOU !	C-SERIES	SHINE	ELLE
BENZINA										
PureTech 83 S&S		Euro 6.4	14	61	<input checked="" type="checkbox"/>	117,69 - 131,78 *	€ 18,500.00 € 14,495.90	€ 19,600.00 € 15,397.54	€ 20,600.00 € 16,217.21	
							1CB6A5HM9JB00D60	1CB6A5KM9JB0KI60	1CB6A5NM9JB00A60	
PureTech 83 S&S		Euro 6.4	14	61		117,69 - 131,78 *	€ 18,200.00 € 14,250.00	€ 19,300.00 € 15,151.64	€ 20,300.00 € 15,971.31	
							1CB6A5HM9JB0B460	1CB6A5KM9JB0EO60	1CB6A5NM9JB0A060	
PureTech 110 S&S		Euro 6.4	14	81		116,40 - 126,23 *		€ 20,800.00 € 16,381.15	€ 21,800.00 € 17,200.82	€ 22,800.00 € 18,020.49
								1CB6A5KL5KB0EO60	1CB6A5NL5KB0A060	1CB6A5NL5KB06960
PureTech 110 S&S EAT6		Euro 6.4	14	81		127,05 - 142,94 *			€ 23,300.00 € 18,430.33	€ 24,300.00 € 19,250.00
									1CB6A5NL5QB0A060	1CB6A5NL5QB06960
DIESEL										
BlueHDi 100 S&S		Euro 6.4	16	75		104,89 - 125,24 *	€ 20,900.00 € 16,463.11	€ 22,000.00 € 17,364.75	€ 23,000.00 € 18,184.43	
							1CB6A5HP6KB0B460	1CB6A5KP6KB0EO60	1CB6A5NP6KB0A060	

*Dati tecnici in corso d'omologazione



CITROËN C3 – EQUIPAGGIAMENTI DI SERIE

VERSIONI

CONTENUTI
DI SERIE

COLORI CARROZZERIA,
INTERNI E TETTO

CERCHI

OPZIONI

PACK

PNEUMATICI E
CERCHI

DATI
TECNICI



HOME
PAGE

YOU !

- > 3 appoggiatesta posteriori
- > ABS + ripartitore elettronico di frenata + aiuto alla frenata d'emergenza
- > Airbag frontali, laterali e a tendina
- > Alzacristalli elettrici anteriori
- > ASL Video - Avviso di superamento involontario delle linee di carreggiata
- > Citroën LED diurni
- > Climatizzatore manuale
- > Copricerchi 15" ARROW (pneumatici 185/65 R15 Ø 620mm) (ZH6Q)
- > Chiusura centralizzata con telecomando
- > Coffee Break Alert: rilevatore di stanchezza
- > Conchiglie specchietti retrovisori in colore bianco (Y142)
- > Computer di bordo
- > Citroën Eco LED
- > ESP
- > Fari posteriori effetto 3D
- > Fari Fendinebbia (PR01)
- > Finitura montante posteriore White
- > Fissaggi Isofix sui sedili posteriori
- > Hill Assist
- > Interni in Tessuto Mica Grey (23FR) Armonia Grey
- > Kit di riparazione pneumatici
- > Logo specifico "YOU !" posizionato sotto gli specchietti retrovisori
- > Maniglie porte esterne in tinta carrozzeria
- > Pack Color White (WEYN)
- > Presa 12V anteriore
- > Radio MP3 DAB con comandi al volante e 4 altoparlanti Bluetooth®
- > Regolatore e limitatore di velocità
- > Riconoscimento dei limiti di velocità
- > Rilevatore bassa pressione pneumatici
- > Sedile posteriore frazionabile 1/3 + 2/3
- > Sedile conducente regolabile in altezza
- > Spia cinture non allacciate passeggeri posteriori
- > Volante regolabile in altezza/profondità
- > Profili passaruota di colore nero
- > Retrovisori riscaldabili e regolabili elettricamente
- > Volante con decori «satin»





CITROËN C3 – EQUIPAGGIAMENTI DI SERIE

VERSIONI	CONTENUTI DI SERIE	COLORI CARROZZERIA, INTERNI E TETTO	CERCHI	OPZIONI	PACK	PNEUMATICI E CERCHI	DATI TECNICI	HOME PAGE
----------	--------------------	-------------------------------------	--------	---------	------	---------------------	--------------	-----------

C-SERIES

= YOU +

- > Airbump
- > Badge laterale C-Series (MPFO)
- > Citroën Connect Radio DAB con touch screen 7", bluetooth, mirror screen e 6 altoparlanti (WLO2)
- > Climatizzatore automatico (RE07)
- > Copricerchi 16" STEEL & STYLE (pneumatici 205/55 R16V Ø640 mm) (ZH7T)
- > Pack color "Anodised Bronze" (WEYO)
- > Pack visibilità (NBO8)
- > Retrovisori ripiegabili elettricamente (ZD04)
- > Sticker tetto "Anodised Bronze" (D3DC)





CITROËN C3 – EQUIPAGGIAMENTI DI SERIE

VERSIONI

CONTENUTI
DI SERIE

COLORI CARROZZERIA,
INTERNI E TETTO

CERCHI

OPZIONI

PACK

PNEUMATICI E
CERCHI

DATI
TECNICI



HOME
PAGE

SHINE

= C-SERIES +

- > Cerchi in lega 16" MATRIX (pneumatici 205/55 R16 V Ø 640 mm) (ZH55)
- > Finitura pannelli porte in tessuto con cinghie «valigeria»
- > Pack color Black (WEGT)
- > Sensori di parcheggio posteriori
- > Tetto Onyx Black (JD20)
- > Vetri posteriori oscurati (VD09)





CITROËN C3 – EQUIPAGGIAMENTI DI SERIE

VERSIONI	CONTENUTI DI SERIE	COLORI CARROZZERIA, INTERNI E TETTO	CERCHI	OPZIONI	PACK	PNEUMATICI E CERCHI	DATI TECNICI	HOME PAGE
----------	--------------------	-------------------------------------	--------	---------	------	---------------------	--------------	-----------

ELLE

= SHINE +

- > Alzavetri posteriori elettrici (LE05)
- > Cerchi in lega 17" VECTOR (pneumatici 205/50 R17 T Ø 640 mm (ZH59))
- > Citroën Connect NAV DAB con touchscreen 7", sistema di navigazione con mappe Europa Citroën, bluetooth, SpeedCam (WL2K)
- > Interni specifici ELLE (2WFN)
- > Logo specifico ELLE
- > Pack color Blue Silver Mat (WEYP)
- > Retrocamera
- > Sticker tetto ELLE (D3EL)
- > Volante in pelle con decoro cromato e comandi radio (VH37)





CITROËN C3 – COLORI CARROZZERIA, INTERNI E TETTO

VERSIONI	CONTENUTI DI SERIE	COLORI CARROZZERIA, INTERNI E TETTO	CERCHI	OPZIONI	PACK	PNEUMATICI E CERCHI	DATI TECNICI	HOME PAGE
----------	--------------------	-------------------------------------	--------	---------	------	---------------------	--------------	-----------

YOU !	
COLORE TETTO	
TINTA CARROZZERIA	OPAL WHITE
JD02	JD05
S	200€

YOU !
INTERNI
23FR
S

IVA incl.

COLORE CARROZZERIA	VERSIONI	CONTENUTI DI SERIE	PREZZO
	P0WP	POLAR WHITE Pastello	450€
	M0F4	STEEL GREY Metallizzato	700€
	M0VL	PLATINIUM GREY Metallizzato	700€
	M09V	NIGHT BLACK Metallizzato	700€
	M5VH	ROSSO ELIXIR Laccato	800€
M0EU	SOFT SAND Metallizzato	0€	



TESSUTO MICA - GREY -
Armonia Grey





CITROËN C3 – COLORI CARROZZERIA, INTERNI E TETTO

VERSIONI

 CONTENUTI
DI SERIE

 COLORI CARROZZERIA,
INTERNI E TETTO

CERCHI

OPZIONI

PACK

 PNEUMATICI E
CERCHI

 DATI
TECNICI

 HOME
PAGE

IVA incl.

C-SERIES

COLORE TETTO

TINTA CARROZZERIA

ONYX BLACK*

OPAL WHITE**

JD02

JD20

JD05

S

200€

200€

C-SERIES

INTERNI

23FR

 UKFL⁽¹⁾

 VOFC^(1/2)

S

300€

600€

POWP

 POLAR WHITE
Pastello

450€



M0F4

 STEEL GREY
Metallizzato

700€



M0VL

 PLATINIUM GREY
Metallizzato

700€



M09V

 NIGHT BLACK
Metallizzato

700€



M0EU

 SOFT SAND
Metallizzato

0€

 TESSUTO
MICA
- GREY -
Armonia Grey

 TESSUTO
HELLO
- EMERAUDE -
Armonia Emeraude

 TESSUTO
BRUMEO
- TEP ISABELLA -
Armonia Techwood

* Finitura montante posteriore Opal White. Conchiglie retrovisori Onyx Black ** Finiture in tinta tetto per: conchiglie retrovisori. Disponibile solo con tinta carrozzeria Night Black.

- (1) Comprende decori sulla plancia, Bracciolo lato guidatore, Alzacristalli anteriori e posteriori elettrici sequenziali, Volante in pelle con decori nero brillante /«satin», Finitura pannelli porte in tessuto con cinghie «valigeria» e Profilo aeratori e quadro strumenti cromato
- (2) Comprende decori sulla plancia, Volante in pelle bi-colore con decori nero brillante /«satin», leva del freno a mano in pelle, appoggiatesta, tappetini anteriori e posteriori, pomello del cambio in pelle



CITROËN C3 – COLORI CARROZZERIA, INTERNI E TETTO

VERSIONI	CONTENUTI DI SERIE	COLORI CARROZZERIA, INTERNI E TETTO	CERCHI	OPZIONI	PACK	PNEUMATICI E CERCHI	DATI TECNICI	HOME PAGE
----------	--------------------	-------------------------------------	--------	---------	------	---------------------	--------------	-----------

COLORE TETTO				
SHINE				
TINTA CARROZZERIA	ONYX BLACK*	OPAL WHITE**	SPORT RED**	EMERAUDE**
JD02	JD20	JD05	JD15	JD26
0€	S	100€	100€	100€

IVA incl.

COLORE CARROZZERIA	POWP	POLAR WHITE Pastello	450€					
	M0F4	STEEL GREY Metallizzato	700€					
	M0VL	PLATINIUM GREY Metallizzato	700€					
	M09V	NIGHT BLACK Metallizzato	700€					
	M5VH	ROSSO ELIXIR Laccato	800€					
	M0WJ	SPRING BLUE Metallizzato	0€					
	M0EU	SOFT SAND Metallizzato	700€					

* Finitura montante posteriore Opal White. Conchiglie retrovisori Onyx Black

** Finiture in tinta tetto per: conchiglie retrovisori, finitura montante posteriore. Su Shine di serie in abbinamento alla tinta carrozzeria Night Black.

*** Su Shine in abbinamento alla tinta carrozzeria Night Black digitarlo per avere il tetto nero Onyx Black



CITROËN C3 – COLORI CARROZZERIA, INTERNI E TETTO

VERSIONI	CONTENUTI DI SERIE	COLORI CARROZZERIA, INTERNI E TETTO	CERCHI	OPZIONI	PACK	PNEUMATICI E CERCHI	DATI TECNICI	HOME PAGE
----------	--------------------	-------------------------------------	--------	---------	------	---------------------	--------------	-----------

INTERNI

SHINE

IVA incl.

23FR

 UKFL ⁽¹⁾

 VOFC ^(1/2)

S

200€

500€

TESSUTO MICA
- GREY -
Armonia Grey

TESSUTO HELLO
- EMERAUDE -
Armonia Emeraude

TESSUTO BRUMEO
- TEP ISABELLA -
Armonia Techwood



COLORE CARROZZERIA

P0WP	POLAR WHITE Pastello	450€
M0F4	STEEL GREY Metallizzato	700€
M0VL	PLATINIUM GREY Metallizzato	700€
M09V	NIGHT BLACK Metallizzato	700€
M5VH	ROSSO ELIXIR Laccato	800€
M0WJ	SPRING BLUE Metallizzato	0€
M0EU	SOFT SAND Metallizzato	700€

- (1) Comprende decori sulla plancia, Bracciolo lato guidatore, Alzacristalli anteriori e posteriori elettrici sequenziali, Volante in pelle con decori nero brillante /«satin», Finitura pannelli porte in tessuto con cinghie «valigeria» e Profilo aeratori e quadro strumenti cromato
- (2) Comprende decori sulla plancia, Volante in pelle bi-colore con decori nero brillante /«satin», leva del freno a mano in pelle, appoggiagomito, tappetini anteriori e posteriori, pomello del cambio in pelle



CITROËN C3 – COLORI CARROZZERIA, INTERNI E TETTO

VERSIONI	CONTENUTI DI SERIE	COLORI CARROZZERIA, INTERNI E TETTO	CERCHI	OPZIONI	PACK	PNEUMATICI E CERCHI	DATI TECNICI	HOME PAGE
----------	--------------------	-------------------------------------	--------	---------	------	---------------------	--------------	-----------

ELLE	
COLORE TETTO	
ONYX BLACK	OPAL WHITE*
JD20	JD05
S	100€

ELLE
INTERNI
2WFN
S

IVA incl.

TESSUTO LIGHT PRUSSIAN GREY /ALCANTARA - ELLE -



COLORE CARROZZERIA	POWP	POLAR WHITE Pastello	0€
	M0F4	STEEL GREY Metallizzato	700€
	M0VL	PLATINIUM GREY Metallizzato	700€
	M09V	NIGHT BLACK Metallizzato	700€
	M0EU	SOFT SAND Metallizzato	700€







* Di serie in abbinamento al colore carrozzeria Night Black (M09V)

* Non compatibile con colore carrozzeria Polar White (POWP)



CITROËN C3 – CERCHI

VERSIONI	CONTENUTI DI SERIE	COLORI CARROZZERIA, INTERNI E TETTO	CERCHI	OPZIONI	PACK	PNEUMATICI E CERCHI	DATI TECNICI	 HOME PAGE
----------	--------------------	-------------------------------------	--------	---------	------	---------------------	--------------	---

			IVA escl.	IVA incl.	YOU !	C-SERIES	SHINE	ELLE	Note
ZH6Q	COPRICERCHI 15" ARROW		0€	S	●	-	-	-	Pneumatici 185/65 R15 Ø 620mm.
ZH7T	COPRICERCHI 16" STEEL & STYLE		0€	S	-	●	-	-	Pneumatici 205/55 R16 Ø 640mm.
ZH55	CERCHI IN LEGA 16" MATRIX		0€	S	-	-	●	-	Pneumatici 205/55 R16 Ø 640 mm.
ZH56	CERCHI IN LEGA 16" HELLIX DIAMANTATI		245,90€	300€	-	○	-	-	Pneumatici 205/55 R16 Ø 640 mm.
ZH59	CERCHI IN LEGA 17" VECTOR DIAMANTATI		245,90€	300€	-	-	○	●	Pneumatici 205/50 R17 Ø 640 mm. Comprende ruota di scorta. Non catenabili.
RS19	PREDISPOSIZIONE AL RUOTINO DI SCORTA		40,98€	50€	○	○	○	-	Necessario ordinare l'opzionale per permettere l'installazione del kit ruotino di scorta, il quale è ordinabile tramite Post Vendita. Esclude kit di riparazione pneumatici
RS03	RUOTA DI SCORTA 15"		0€	S	-	-	-	●	





CITROËN C3 – OPZIONI

VERSIONI	CONTENUTI DI SERIE	COLORI CARROZZERIA, INTERNI E TETTO		CERCHI	OPZIONI	PACK	PNEUMATICI E CERCHI	DATI TECNICI	HOME PAGE
		IVA escl.	IVA incl.		YOU !	C-SERIES	SHINE	ELLE	Note
WEGS	ELIMINAZIONE AIRBUMP	0€	0€	-	○	○	-	Su C-Series solo K-EO e comprende inserti fendinebbia Glossy Black	
YD04	KEYLESS ACCESS&START	163,93€	200€	-	-	○	○	Comprende alzacristalli posteriori elettrici.	
UB01	SENSORI DI PARCHEGGIO POSTERIORI	204,92€	250€	○	○	●	●		
UB09	TELECAMERA DI RETROMARCIA + SENSORI POSTERIORI	122,95€	150€	-	-	○	-		
D403	ACTIVE SAFETY BRAKE	163,93€	200€	-	○	○	○	<ul style="list-style-type: none"> > Driver Attention Alert > Allerta rischio collisione > Commutazione automatica dei fari > Retrovisore elettrocromatico 	
VD09	VETRI POSTERIORI OSCURATI	122,95€	150€	-	○	●	●		
LE05	ALZAVETRI POSTERIORI ELETTRICI	81,97€	100€	-	-	○	-	Non compatibile con interni Tessuto Hello Emeraude (UKFL) e Tessuto Brumeo Tep Isabella (VOFC)	



CITROËN C3 – OPZIONI

VERSIONI	CONTENUTI DI SERIE	COLORI CARROZZERIA, INTERNI E TETTO	CERCHI	OPZIONI	PACK	PNEUMATICI E CERCHI	DATI TECNICI	 HOME PAGE
----------	--------------------	-------------------------------------	--------	---------	------	---------------------	--------------	---

		IVA escl.	IVA incl.	YOU !	C-SERIES	SHINE	ELLE	Note
NA01	SEDILI RISCALDATI	163,93€	200€	<input type="radio"/>	<input type="radio"/>	<input type="radio"/>	<input type="radio"/>	Non disponibile per versione C-SERIES PureTech 83 S&S Neopatentati
WL2K	CITROËN CONNECT NAV DAB CON 3D NAVIGATION	532,79€	650€	<input type="radio"/>	<input type="radio"/>	<input type="radio"/>	-	
D3CO	STICKERS RED	114,75 €	140€	-	-	<input type="radio"/>	-	
D3CP	STICKERS EMERAUDE	114,75 €	140€	-	-	<input type="radio"/>	-	
D3CQ	STICKERS TECHWOOD	114,75 €	140 €	-	-	<input type="radio"/>	-	



CITROËN C3 – PACK

VERSIONI	CONTENUTI DI SERIE	COLORI CARROZZERIA, INTERNI E TETTO		CERCHI	OPZIONI	PACK	PNEUMATICI E CERCHI	DATI TECNICI	HOME PAGE
----------	--------------------	-------------------------------------	--	--------	---------	------	---------------------	--------------	-----------

		IVA escl.	IVA incl.	YOU !	C-SERIES	SHINE	ELLE	Note
WEGT	PACK COLOR BLACK	81,97 €	100€	-	○	●	-	Comprende Dettaglio Airbump bianco e Profilo fari fendinebbia nero
WEGY	PACK COLOR WHITE 	81,97 €	100€	-	○	○	-	Comprende Dettaglio Airbump e Profilo fari fendinebbia bianchi
WEGX	PACK COLOR EMERAUDE 	81,97 €	100€	-	○	○	-	Comprende Dettaglio Airbump e Profilo fari fendinebbia smeraldo. Incompatibile con tinta carrozzeria Rosso Elixir M5VH e tinta tetto Sport Red JD15.
WEGW	PACK COLOR RED 	81,97 €	100€	-	○	○	-	Comprende Dettaglio Airbump e Profilo fari fendinebbia rossi. Incompatibile con tinte carrozzeria Rosso Elixir M5VH, Spring Blue M0W] e tinta tetto Emeraude JD26.

KIT TRASFORMAZIONE AUTOCARRO

Vedi inforete n. 119318	TRASFORMAZIONE AUTOCARRO by Focaccia Group (Omologazione N1/Autocarro 4 posti)	1100€	1342€	○	○	○	○	○	○
--------------------------------	--	-------	--------------	---	---	---	---	---	---



CITROËN C3 – PNEUMATICI E CERCHI



VERSIONI	CONTENUTI DI SERIE	COLORI CARROZZERIA, INTERNI E TETTO	CERCHI	OPZIONI	PACK	PNEUMATICI E CERCHI	DATI TECNICI	HOME PAGE
----------	--------------------	-------------------------------------	--------	---------	------	---------------------	--------------	-----------

BENZINA														DIESEL					
PureTech 83 S&S				PureTech 83 S&S NEOPATENTATI				PureTech 110 S&S				PureTech 110 S&S EAT6				BlueHDi 100 S&S			
TIPO VARIANTE VERSIONE (TVV)																			

SXHMRV					SXHNPZ					SXHNPY			SXYHTU		
--------	--	--	--	--	--------	--	--	--	--	--------	--	--	--------	--	--

DIAMETRO	CODICE	NOME	IMMAGINE	MISURA PNEUMATICI	/BAXS	/AMXS		/BAXSM	/AMXS	/AMXSM	/AMXS		/AAXS	/AMXS	/AAXS	/BAXS	/AMXS	
----------	--------	------	----------	-------------------	-------	-------	--	--------	-------	--------	-------	--	-------	-------	-------	-------	-------	--

COPRICERCHI	15"	ZH6Q	ARROW		185/65 R15	●	-	-	●	-	-	-	-	-	-	-	●	-	-
						YOU	C-SERIES	SHINE	YOU	C-SERIES	SHINE	C-SERIES	SHINE	ELLE	SHINE	ELLE	YOU	C-SERIES	SHINE
	16"	ZH7T	3D		205/55 R16	-	●	-	-	●	-	●	-	-	-	-	-	●	-
						YOU	C-SERIES	SHINE	YOU	C-SERIES	SHINE	C-SERIES	SHINE	ELLE	SHINE	ELLE	YOU	C-SERIES	SHINE

CERCHI IN LEGA	16"	ZH55	MATRIX		205/55 R16	-	-	●	-	-	-	●	-	●	-	-	-	-	●
						YOU	C-SERIES	SHINE	YOU	C-SERIES	SHINE	C-SERIES	SHINE	ELLE	SHINE	ELLE	YOU	C-SERIES	SHINE
	16"	ZH56	HELLIX		205/55 R16	-	○	-	-	○	●	○	-	-	-	-	-	○	-
						YOU	C-SERIES	SHINE	YOU	C-SERIES	SHINE	C-SERIES	SHINE	ELLE	SHINE	ELLE	YOU	C-SERIES	SHINE
	17"	ZH59	VECTOR		205/50 R17	-	-	○	-	-	○	-	○	●	○	●	-	-	○
YOU						C-SERIES	SHINE	YOU	C-SERIES	SHINE	C-SERIES	SHINE	ELLE	SHINE	ELLE	YOU	C-SERIES	SHINE	



CITROËN C3 – DIMENSIONI E DATI TECNICI

VERSIONI	CONTENUTI DI SERIE	COLORI CARROZZERIA, INTERNI E TETTO	CERCHI	OPZIONI	PACK	PNEUMATICI E CERCHI	DATI TECNICI	HOME PAGE
----------	--------------------	-------------------------------------	--------	---------	------	---------------------	--------------	-----------

	BENZINA					DIESEL			
	PureTech 83 S&S	PureTech 83 S&S NEO			PureTech 110 S&S	PureTech 110 S&S EAT6	BlueHDi 100 S&S		
MOTORE									
Normativa antinquinamento	Euro 6.2D ISC-FCM					Euro 6.2D ISC-FCM			
Tipo	Benzina Iniezione elettronica					Turbo Diesel Common Rail			
Stop& Start	Stop&Start			Stop&Start	Stop&Start	Stop&Start			
Cavalli fiscali - cv	14			14	14	16			
N° di cilindri - n° di valvole	3 - 12			3 - 12	3 - 12	4 - 16			
Cilindrata - cm ³	1199			1199	1199	1499			
Alésaggio corsa - mm	75 x 90,5			75 x 90,5	75 x 90,5	75 x 84,8			
Potenza CEE - kW (cv) a giri/mn	61 (83) a 5.750			81 (110) a 5.500	81 (110) a 5.500	75 (102) a 3.750			
Coppia CEE - Nm a giri/mn	110 a 3.000			230 a 1.750	230 a 1.750	250 a 1.750			
CAMBIO									
	Manuale a 5 rapporti				Manuale a 6 rapporti	Automatico EAT6	Manuale a 6 rapporti		
STERZO									
Diametro di sterzata tra marciapiedi - m	10,9								
FRENI									
Anteriori	A disco ventilati 266x22 mm								
Posteriori	A tamburo			A disco 249x9 mm			A disco 249x9 mm		
SOSPENSIONI									
Anteriori	Ruote indipendenti, assale pseudo Mac Pherson con bracci inferiori triangolati, molle elicoidali, ammortizzatori idraulici telescopici e barre antirollio								
Posteriori	Ruote indipendenti, traversa deformabile con barra stabilizzatrice								
DIMENSIONI/VOLUMI									
Lunghezza - mm	3996								
Larghezza/larghezza con specchietti - mm.	1749/2007								
Altezza - mm.	1474								
Passo - mm.	2539								
Numero Posti	5								
Volume del bagagliaio - dm ³	300								
PNEUMATICI									
	185/65 R15 86 T 205/55 R16 86 H	205/55 R16 86 H	185/65 R15 86 T	205/55 R16 86 H	205/55 R16 86 H	195/65 R15 86 H 205/55 R16 86 H 205/50 R17 86 V	195/65 R15 86 H 205/55 R16 86 H 205/50 R17 86 V	185/65 R15 86 T	205/55 R16 86 H 205/50 R17 86 V
MASSE									
Tara con conducente compreso	1055	1055	1125	1055	1128	1165	1165	1161	1165
Rapporto potenza /tara - kW/t	57,82	57,82	54,22	57,82	54,08	69,53	69,53	64,60	64,38
Massa complessiva a pieno carico	1500	1540	1500	1540	1540	1570	1610	1605	1645
Peso massimo rimorchiabile - Kg.con freno	450	450	450	450	450	600	450	600	600
PRESTAZIONI									
Velocità massima km/h	166	166	166	166	166	198	193	188	188
CONSUMI/EMISSIONI WLTP									
Comb. Low - l/100 km	5,207	5,207	5,207	5,248	5,248	5,166	5,632	4,003	4,003
Comb. High - l/100 km	5,827	5,827	5,827	5,697	5,697	5,605	6,340	4,777	4,777
CO ₂ Comb. Low - g/km	117,69	118,12	117,69	118,12	118,12	116,40	127,05	104,89	104,89
CO ₂ Comb. High - g/km	131,78	128,16	131,78	128,16	128,16	126,23	142,94	125,24	125,24

I dati relativi ai consumi di carburante e alle emissioni di CO₂ riportati in tabella si riferiscono ai valori omologati secondo la regolamentazione Europea applicabile a tutti i costruttori e a tutti i veicoli venduti in Europa. Tali valori possono non essere rappresentativi delle emissioni di CO₂ e dei consumi effettivi, i quali dipendono da molteplici fattori relativi, a titolo esemplificativo e non esaustivo, allo stile di guida del conducente, alle condizioni atmosferiche e stradali, allo stato, alle dotazioni e al carico del veicolo.



CITROËN C3 – DIMENSIONI E DATI TECNICI

VERSIONI	CONTENUTI DI SERIE	COLORI CARROZZERIA, INTERNI E TETTO	CERCHI	OPZIONI	PACK	PNEUMATICI E CERCHI	DATI TECNICI	HOME PAGE
----------	--------------------	-------------------------------------	--------	---------	------	---------------------	--------------	-----------

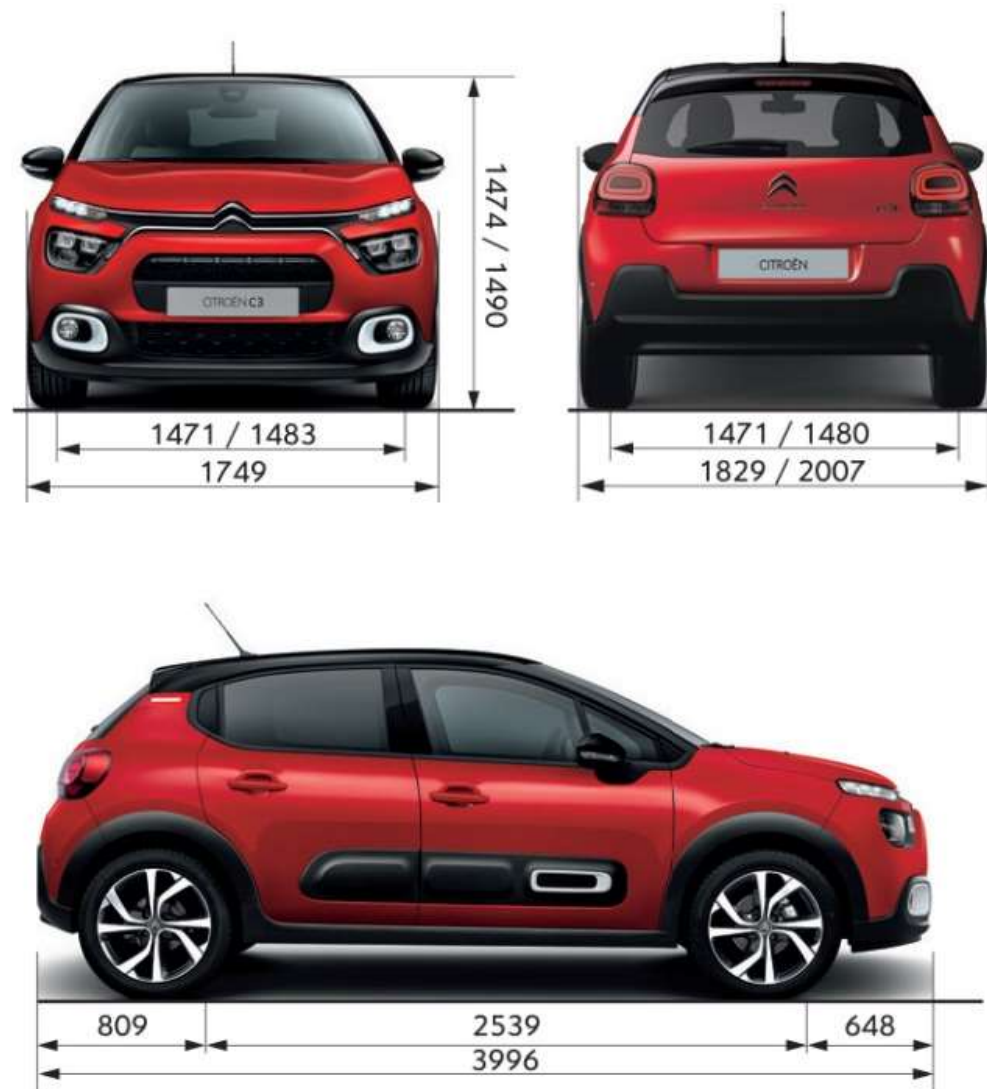

CITROËN C3 – SOLO SELLING ONLINE



CITROËN





CITROËN C3 – PREZZI

VERSIONI	CONTENUTI DI SERIE	COLORI CARROZZERIA E INTERNI	COLORI CARROZZERIA E TETTO	CERCHI	OPZIONI	PACK	PNEUMATICI E CERCHI	DATI TECNICI	HOME PAGE
----------	--------------------	------------------------------	----------------------------	--------	---------	------	---------------------	--------------	-----------

MESSA SU STRADA: € 815

	Normativa	CV Fiscali	kW	Neo patentati	CO ₂ (g/km) WLTP LOW - HIGH	YOU !	FEEL	FEEL PACK	SHINE	SHINE PACK	C-SERIES
BENZINA											
PureTech 83 S&S		Euro 6.4	14	61	117,69 - 131,78		€ 19.800,00 € 15.561,48	€ 20.550,00 € 16.176,23	€ 21.300,00 € 16.790,98		
							1CB6A5HM9JB00A50	1CB6A5KM9JB00A50	1CB6A5NM9JB00A50		
PureTech 83 S&S		Euro 6.4	14	61	117,69 - 131,78	€ 19.500,00 € 15.315,57		€ 20.250,00 € 15.930,33	€ 21.000,00 € 16.545,08	€ 22.500,00 € 17.774,59	€ 21.000,00 € 16.545,08
						1CB6A5HM9JB0B451		1CB6A5KM9JB0A051	1CB6A5NM9JB0A051	1CB6A5RM9JB0A051	1CB6A5KM9JB0E053
PureTech 110 S&S		Euro 6.4	14	81	116,40 - 126,23			€ 21.750,00 € 17.159,84	€ 22.500,00 € 17.774,59	€ 24.000,00 € 19.004,10	
								1CB6A5KL5KB0A051	1CB6A5NL5KB0A051	1CB6A5RL5KB0A051	
PureTech 110 S&S EAT6		Euro 6.4	14	81	127,05 - 142,94				€ 24.000,00 € 19.004,10	€ 25.500,00 € 20.233,61	
									1CB6A5NL5QB0A051	1CB6A5RL5QB0A051	
DIESEL											
BlueHDi 100 S&S		Euro 6.2	16	75	104,89 - 125,24		€ 22.100,00 € 17.446,72	€ 22.850,00 € 18.061,48	€ 23.600,00 € 18.676,23	€ 25.100,00 € 19.905,74	€ 23.600,00 € 18.676,23
							1CB6A5HMNKB0A051	1CB6A5KMNKB0A051	1CB6A5NMNKB0A051	1CB6A5RMNKB0A051	1CB6A5KMNKB0E053



CITROËN C3 – EQUIPAGGIAMENTI DI SERIE

VERSIONI	CONTENUTI DI SERIE	COLORI CARROZZERIA E INTERNI	COLORI CARROZZERIA E TETTO	CERCHI	OPZIONI	PACK	PNEUMATICI E CERCHI	DATI TECNICI	HOME PAGE
----------	--------------------	------------------------------	----------------------------	--------	---------	------	---------------------	--------------	-----------

FEEL

- | | | |
|---|---|---|
| <ul style="list-style-type: none"> > 3 appoggiatesta posteriori > ABS + ripartitore elettronico di frenata + aiuto alla frenata d'emergenza > Airbag frontal, laterali e a tendina > Alzacristalli elettrici anteriori > ASL Video - Avviso di superamento involontario delle linee di carreggiata > Chiusura centralizzata con telecomando > Coffee Break Alert: rilevatore di stanchezza > Conchiglie dei retrovisori Onyx Black > Computer di bordo > Citroën Eco LED > ESP > Fari posteriori effetto 3D > Fissaggi Isofix sui sedili posteriori > Hill Assist | <ul style="list-style-type: none"> > Kit di riparazione pneumatici > Maniglie porte esterne in tinta carrozzeria > Presa 12V anteriore > Plancia Lama > Radio MP3 DAB con comandi al volante e 4 altoparlanti Bluetooth®, presa USB > Regolatore e limitatore di velocità > Riconoscimento dei limiti di velocità > Rilevatore bassa pressione pneumatici > Sedile posteriore frazionabile 1/3 + 2/3 > Sedile conducente regolabile in altezza > Spia cinture non allacciate passeggeri posteriori > Volante regolabile in altezza/profondità | <ul style="list-style-type: none"> > Citroën LED diurni > Climatizzatore manuale > Copricerchi 15" ARROW (pneumatici 185/65 R15 Ø 620mm) > Plancia Nero Brillante con profilo «satin» > Profili passaruota di colore nero > Retrovisori riscaldabili e regolabili elettricamente > Volante con decori «satin» |
|---|---|---|





CITROËN C3 – EQUIPAGGIAMENTI DI SERIE

VERSIONI	CONTENUTI DI SERIE	COLORI CARROZZERIA E INTERNI	COLORI CARROZZERIA E TETTO	CERCHI	OPZIONI	PACK	PNEUMATICI E CERCHI	DATI TECNICI	HOME PAGE
----------	--------------------	------------------------------	----------------------------	--------	---------	------	---------------------	--------------	-----------

YOU !

= FEEL +

- > Fari Fendinebbia (PR01)
- > Pack Color White (WEYN)
- > Conchiglie specchietti retrovisori in colore bianco (Y142)
- > Finitura montante posteriore White
- > Logo specifico "YOU !" posizionato sotto gli specchietti retrovisori
- > Interni in Tessuto Mica Grey (23FR) Armonia Grey





CITROËN C3 – EQUIPAGGIAMENTI DI SERIE

VERSIONI	CONTENUTI DI SERIE	COLORI CARROZZERIA E INTERNI	COLORI CARROZZERIA E TETTO	CERCHI	OPZIONI	PACK	PNEUMATICI E CERCHI	DATI TECNICI	 HOME PAGE
----------	--------------------	------------------------------	----------------------------	--------	---------	------	---------------------	--------------	---

FEEL PACK

= FEEL +

- > 6 altoparlanti
- > Airbump
- > Climatizzatore automatico con filtro antipolline a carboni attivi
- > Copricerchi 16" Steel & Style 3D (pneumatici 205/55 R16 Ø 640mm)
- > Fari Fendinebbia
- > Profilo fendinebbia Onyx Black
- > Touch Pad 7" DAB con funzione Mirror Screen





CITROËN C3 – EQUIPAGGIAMENTI DI SERIE

VERSIONI	CONTENUTI DI SERIE	COLORI CARROZZERIA E INTERNI	COLORI CARROZZERIA E TETTO	CERCHI	OPZIONI	PACK	PNEUMATICI E CERCHI	DATI TECNICI	HOME PAGE
----------	--------------------	------------------------------	----------------------------	--------	---------	------	---------------------	--------------	-----------

C-SERIES



= FEEL PACK +

- › Retrovisori ripiegabili elettricamente
- › Accensione automatica dei fari + funzione Follow me home
- › Alzacristalli anteriori e posteriori elettrici sequenziali
- › Cerchi in lega 16" MATRIX (pneumatici 205/55 R16 Ø 640mm)
- › Sensori di parcheggio posteriori (Al momento non disponibili. Selezionare l'opzionale UBOO per eliminazione del contenuto di serie)
- › Tergicristallo automatico con sensore pioggia
- › Vetri posteriori e lunotto oscurati
- › Pack color "Anodised Bronze" (WEYO)
- › Sticker tetto "Anodised Bronze" (D3DC)
- › Badge laterale C-Series (MPFO)
- › Interni di serie in Tessuto Mica - Grey - Armonia Grey (23FR)

OPZIONI GRATUITE:

- › Tetto Onyx Black (JD04)





CITROËN C3 – EQUIPAGGIAMENTI DI SERIE

VERSIONI	CONTENUTI DI SERIE	COLORI CARROZZERIA E INTERNI	COLORI CARROZZERIA E TETTO	CERCHI	OPZIONI	PACK	PNEUMATICI E CERCHI	DATI TECNICI	HOME PAGE
----------	--------------------	------------------------------	----------------------------	--------	---------	------	---------------------	--------------	-----------

SHINE

= FEEL PACK +

- › Accensione automatica dei fari + funzione Follow me home
- › Alzacristalli anteriori elettrici sequenziali
- › Copricerchi 16" Steel & Style 3D (pneumatici 205/55 R16 Ø 640mm)
- › Dettaglio Airbump e finitura montante posteriore Opal White
- › Finitura montante centrale Nero Lucido se presente VD09 (vetri posteriori oscurati).
- › Finitura pannelli porte in tessuto con cinghie «valigeria»
- › Plafoniera con luci di lettura
- › Retrovisori ripiegabili elettricamente
- › **Sensori di parcheggio posteriori (Al momento non disponibili. Selezionare l'opzionale UBOO per eliminazione del contenuto di serie)**
- › Tetto Onyx Black
- › Tergicristallo automatico con sensore pioggia





CITROËN C3 – EQUIPAGGIAMENTI DI SERIE

VERSIONI	CONTENUTI DI SERIE	COLORI CARROZZERIA E INTERNI	COLORI CARROZZERIA E TETTO	CERCHI	OPZIONI	PACK	PNEUMATICI E CERCHI	DATI TECNICI	HOME PAGE
----------	--------------------	------------------------------	----------------------------	--------	---------	------	---------------------	--------------	-----------

SHINE PACK

= SHINE +

- › Alzavetri posteriori elettrici
- › Cerchi in lega 17" VECTOR DIAMANTATI
- › Pack Navigation DAB:
 - Sistema di navigazione con mappe Europa Citroën Connect Nav
 - SpeedCam
- › Retrocamera (Selezionare l'opzionale UB02 per eliminare il contenuto di serie sensori di parcheggio posteriori in quanto non disponibile. La vettura verrà prodotta solo con telecamera di retromarcia)
- › Retrovisore elettrocromatico
- › Vetri posteriori oscurati





CITROËN C3 – COLORI CARROZZERIA E RIVESTIMENTI INTERNI

VERSIONI	CONTENUTI DI SERIE	COLORI CARROZZERIA E INTERNI	COLORI CARROZZERIA E TETTO	CERCHI	OPZIONI	PACK	PNEUMATICI E CERCHI	DATI TECNICI	HOME PAGE
----------	--------------------	------------------------------	----------------------------	--------	---------	------	---------------------	--------------	-----------

				INTERNI		
				FEEL/FEEL PACK/ SHINE/SHINE PACK	FEEL/FEEL PACK/SHINE/SHINE PACK	
				23FR	UKFL ⁽¹⁾	VOFC ^(1/2)
				S	300€/300€/200€/0€	600€/600€/500€/0€
COLORE CARROZZERIA	P0WP	POLAR WHITE Pastello	450€	TESSUTO MICA - GREY - Armonia Grey	TESSUTO HELLO - EMERAUDE - Armonia Emeraude 	TESSUTO BRUMEO - TEP ISABELLA - Armonia Techwood 
	M0F4	STEEL GREY Metallizzato	700€			
	M0VL	PLATINIUM GREY Metallizzato	700€			
	M09V	NIGHT BLACK Metallizzato	700€			
	M5VH	ROSSO ELIXIR Laccato	800€			
	M0WJ	SPRING BLUE Metallizzato	0€			
	M0EU	SOFT SAND Metallizzato	700€			

- (1) Comprende decori sulla plancia, Bracciolo lato guidatore, Alzacristalli anteriori e posteriori elettrici sequenziali, Volante in pelle con decori nero brillante /«satin», Finitura pannelli porte in tessuto con cinghie «valigeria» e Profilo aeratori e quadro strumenti cromato
- (2) Comprende decori sulla plancia, Volante in pelle bi-colore con decori nero brillante /«satin», leva del freno a mano in pelle, appoggiagomito, tappetini anteriori e posteriori, pomello del cambio in pelle



CITROËN C3 – COLORI CARROZZERIA E TETTO

VERSIONI	CONTENUTI DI SERIE	COLORI CARROZZERIA E INTERNI	COLORI CARROZZERIA E TETTO	CERCHI	OPZIONI	PACK	PNEUMATICI E CERCHI	DATI TECNICI	HOME PAGE
----------	--------------------	------------------------------	----------------------------	--------	---------	------	---------------------	--------------	-----------

COLORE TETTO					
FEEL/ F.PACK	SHINE/ S.PACK	FEEL PACK/SHINE/SHINE PACK			
TINTA CARROZZERIA	ONYX BLACK*	OPAL WHITE**	SPORT RED**	EMERAUDE**	
JD02	JD04	JD05	JD15	JD26	
S	0€***	200€/S/S	200€/100€/100€	200€/100€/100€	200€/100€/100€

IVA incl.

COLORE CARROZZERIA	POWP	POLAR WHITE Pastello	450€					
	M0F4	STEEL GREY Metallizzato	700€					
	M0VL	PLATINIUM GREY Metallizzato	700€					
	M09V	NIGHT BLACK Metallizzato	700€					
	M5VH	ROSSO ELIXIR Laccato	800€					
	M0WJ	SPRING BLUE Metallizzato	0€					
	M0EU	SOFT SAND Metallizzato	700€					

* Finitura montante posteriore Opal White. Conchiglie retrovisori Onyx Black

** Finiture in tinta tetto per: conchiglie retrovisori, finitura montante posteriore. Su Shine e Shine Pack di serie in abbinamento alla tinta carrozzeria Night Black.

*** Su Shine e Shine Pack, in abbinamento alla tinta carrozzeria Night Black digitarlo per avere il tetto nero Onyx Black



CITROËN C3 – COLORI CARROZZERIA E TETTO

VERSIONI	CONTENUTI DI SERIE	COLORI CARROZZERIA E INTERNI	COLORI CARROZZERIA E TETTO	CERCHI	OPZIONI	PACK	PNEUMATICI E CERCHI	DATI TECNICI	HOME PAGE
----------	--------------------	------------------------------	----------------------------	--------	---------	------	---------------------	--------------	-----------

YOU !
COLORE TETTO
TINTA CARROZZERIA
JD02
S

YOU !
INTERNI
23FR
S

IVA incl.

COLORE CARROZZERIA	VERSIONI	CONTENUTI DI SERIE	PREZZO
	P0WP	POLAR WHITE Pastello	450€
	M0F4	STEEL GREY Metallizzato	700€
	M0VL	PLATINIUM GREY Metallizzato	700€
	M09V	NIGHT BLACK Metallizzato	700€
	M5VH	ROSSO ELIXIR Laccato	800€
M0EU	SOFT SAND Metallizzato	0€	



TESSUTO MICA - GREY -
Armonia Grey





CITROËN C3 – COLORI CARROZZERIA E TETTO

VERSIONI	CONTENUTI DI SERIE	COLORI CARROZZERIA E INTERNI	COLORI CARROZZERIA E TETTO	CERCHI	OPZIONI	PACK	PNEUMATICI E CERCHI	DATI TECNICI	 HOME PAGE
----------	--------------------	------------------------------	----------------------------	--------	---------	------	---------------------	--------------	---



IVA incl.

C-SERIES		
COLORE TETTO		
TINTA CARROZZERIA	ONYX BLACK*	OPAL WHITE**
JD02	JD04	JD05
S	0€	0€

C-SERIES
INTERNI
23FR
S

TESSUTO MICA - GREY -
Armonia Grey



COLORE CARROZZERIA	POWP	POLAR WHITE Pastello	450€
	M0F4	STEEL GREY Metallizzato	700€
	M0VL	PLATINIUM GREY Metallizzato	700€
	M09V	NIGHT BLACK Metallizzato	700€
	M0EU	SOFT SAND Metallizzato	0€







* Finitura montante posteriore Opal White. Conchiglie retrovisori Onyx Black

** Finiture in tinta tetto per: conchiglie retrovisori. Disponibile solo con tinta carrozzeria Night Black.



CITROËN C3 – CERCHI

VERSIONI	CONTENUTI DI SERIE	COLORI CARROZZERIA E INTERNI	COLORI CARROZZERIA E TETTO	CERCHI	OPZIONI	PACK	PNEUMATICI E CERCHI	DATI TECNICI	HOME PAGE
----------	--------------------	------------------------------	----------------------------	--------	---------	------	---------------------	--------------	-----------

VERSIONI	CONTENUTI DI SERIE	COLORI CARROZZERIA E INTERNI	COLORI CARROZZERIA E TETTO	IVA escl.	IVA incl.	YOU !	FEEL	FEEL PACK	SHINE	SHINE PACK	C-SERIES	Note
ZH6Q	COPRICERCHI 15" ARROW		0€	S		●	●	-	-	-	-	Pneumatici 185/65 R15 Ø 620mm.
ZH7T	COPRICERCHI 16" STEEL & STYLE		0€	S		-	-	●	●	-	-	Pneumatici 205/55 R16 Ø 640mm.
ZH55	CERCHI IN LEGA 16" MATRIX		122,95€	150€		-	-	-	○	-	●	Pneumatici 205/55 R16 Ø 640 mm.
			0€	0€					-	○		
ZH56	CERCHI IN LEGA 16" HELLIX DIAMANTATI		163,93€	200€		-	-	-	○	-	-	Pneumatici 205/55 R16 Ø 640 mm.
ZH59	CERCHI IN LEGA 17" VECTOR DIAMANTATI		0€	0€		-	-	-	-	●	-	Pneumatici 205/50 R17 Ø 640 mm. Comprende ruota di scorta. Non catenabili.
RS19	PREDISPOSIZIONE AL RUOTINO DI SCORTA		40,98€	50€		○	○	○	○	○	○	Necessario ordinare l'opzionale per permettere l'installazione del kit ruotino di scorta, il quale è ordinabile tramite Post Vendita.
RS03	RUOTA DI SCORTA 15"		0€	S		-	-	-	-	●	-	Di serie solo su SHINE PACK in motorizzazione PureTech 110 S&S e PureTech 110 S&S EAT6



CITROËN C3 – OPZIONI

VERSIONI	CONTENUTI DI SERIE	COLORI CARROZZERIA E INTERNI	COLORI CARROZZERIA E TETTO	CERCHI	OPZIONI	PACK	PNEUMATICI E CERCHI	DATI TECNICI	HOME PAGE
----------	--------------------	------------------------------	----------------------------	--------	---------	------	---------------------	--------------	-----------

		IVA escl.	IVA incl.	YOU !	FEEL	FEEL PACK	SHINE	SHINE PACK	C-SERIES	Note
WEGS	ELIMINAZIONE AIRBUMP	0€	0€	-	-	○	○	○	-	
UB00	ELIMINAZIONE SENSORI POSTERIORI	-81,97 €	-100€	-	-	-	○	-	○	› Selezionando questo opzionale la vettura verrà prodotta senza il contenuto di serie "sensori posteriori"
YD04	KEYLESS ACCESS&START	163,93 €	200 €	-	-	-	○	○	-	Comprende alzacristalli posteriori elettrici.
UB02	SOLO TELECAMERA DI RETROMARCIA	-81,97 €	-100€	-	-	-	-	○	-	› Selezionando questo opzionale la vettura verrà prodotta solo con telecamera di retromarcia, ma senza il contenuto di serie "sensori posteriori"
UB09	TELECAMERA DI RETROMARCIA	122,95 €	150 €	-	-	-	-	●	-	
D403	ACTIVE SAFETY BRAKE	163,93€	200 €	-	-	-	○	○	○	› Driver Attention Alert › Allerta rischio collisione › Commutazione automatica dei fari › Retrovisore elettrocromatico
ZD04	RETROVISORI RIPIEGABILI ELETTRICAMENTE	81,97 €	100€	-	-	○	●	●	●	



CITROËN C3 – OPZIONI

VERSIONI	CONTENUTI DI SERIE	COLORI CARROZZERIA E INTERNI	COLORI CARROZZERIA E TETTO	CERCHI	OPZIONI	PACK	PNEUMATICI E CERCHI	DATI TECNICI	HOME PAGE
----------	--------------------	------------------------------	----------------------------	--------	---------	------	---------------------	--------------	-----------

		IVA escl.	IVA incl.	YOU !	FEEL	FEEL PACK	SHINE	SHINE PACK	C-SERIES	Note
VD09	VETRI POSTERIORI OSCURATI	122,95€	150€	-	-	○	○	●	●	
LE05	ALZAVETRI POSTERIORI ELETTRICI	81,97 €	100€	-	-	-	○	●	●	Non compatibile con interni Tessuto Hello Emeraude (UKFL) e Tessuto Brumeo Tep Isabella (VOFC)
NA01	SEDILI RISCALDATI	163,93€	200€	○	-	○	-	○	○	Non disponibile per versione FEEL PACK PureTech 83 S&S Neopatentati
NB08	PACK VISIBILITÀ	204,92 €	250 €	-	-	-	●	●	●	<ul style="list-style-type: none"> › Accensione automatica dei fari + funzione Follow me home › Tergicristallo automatico con sensore pioggia Incompatibile con Pack Navigation J4XZ o WL2K+YR07
L701	ConnectedCAM Citroën™	409,83€	500€	-	-	-	-	○	-	

NUOVA CITROËN C3 – KIT TRASFORMAZIONE AUTOCARRO

Vedi inforete n. 119318	TRASFORMAZIONE AUTOCARRO by Focaccia Group (Omologazione N1/Autocarro 4 posti)	1100€	1342€	○	○	○	○	○	○	
--------------------------------	--	-------	--------------	---	---	---	---	---	---	--





CITROËN C3 – OPZIONI

VERSIONI	CONTENUTI DI SERIE	COLORI CARROZZERIA E INTERNI	COLORI CARROZZERIA E TETTO	CERCHI	OPZIONI	PACK	PNEUMATICI E CERCHI	DATI TECNICI	 HOME PAGE
----------	--------------------	------------------------------	----------------------------	--------	---------	------	---------------------	--------------	---

		IVA escl.	IVA incl.	YOU !	FEEL	FEEL PACK	SHINE	SHINE PACK	C-SERIES	Note
D3CO	STICKERS RED	114,75 €	140€	-	-	○	○	○	-	
D3CP	STICKERS EMERAUDE	114,75 €	140€	-	-	○	○	○	-	
D3CQ	STICKERS TECHWOOD	114,75 €	140 €	-	-	○	○	○	-	



CITROËN C3 – PACK

VERSIONI	CONTENUTI DI SERIE	COLORI CARROZZERIA E INTERNI	COLORI CARROZZERIA E TETTO	CERCHI	OPZIONI	PACK	PNEUMATICI E CERCHI	DATI TECNICI	HOME PAGE		
			IVA escl.	IVA incl.	YOU !	FEEL	FEEL PACK	SHINE	SHINE PACK	C-SERIES	Note
WEGT	PACK COLOR BLACK		0€	S	-	-	●	●	●	-	Comprende Dettaglio Airbump bianco e Profilo fari fendinebbia nero
WEGY	PACK COLOR WHITE		81,97 €	100€	-	-	○	○	○	-	Comprende Dettaglio Airbump e Profilo fari fendinebbia bianchi
WEGX	PACK COLOR EMERAUDE		81,97 €	100€	-	-	○	○	○	-	Comprende Dettaglio Airbump e Profilo fari fendinebbia smeraldo. Incompatibile con tinta carrozzeria Rosso Elixir M5VH e tinta tetto Sport Red JD15.
WEGW	PACK COLOR RED		81,97 €	100€	-	-	○	○	○	-	Comprende Dettaglio Airbump e Profilo fari fendinebbia rossi. Incompatibile con tinte carrozzeria Rosso Elixir M5VH, Spring Blue MOWJ e tinta tetto Emeraude JD26.



CITROËN C3 – PNEUMATICI E CERCHI

VERSIONI	CONTENUTI DI SERIE	COLORI CARROZZERIA E INTERNI	COLORI CARROZZERIA E TETTO	CERCHI	OPZIONI	PACK	PNEUMATICI E CERCHI	DATI TECNICI	HOME PAGE
----------	--------------------	------------------------------	----------------------------	--------	---------	------	---------------------	--------------	-----------

																				BENZINA										DIESEL													
																				PureTech 83 S&S					PureTech 83 S&S NEOPATENTATI					PureTech 110 S&S					PureTech 110 S&S EAT6					BlueHDi 100 S&S			
																				TIPO VARIANTE VERSIONE (TVV)																							
																				SXHMRV					SXHNPZ					SXHNPY					SXYHTU								
																				/AAXS			/BAXSM		/AAXSM		/AAXS			/AAXS		/BAXS			/AAXS								
COPRICERCHI	DIAMETRO	CODICE	NOME	IMMAGINE	MISURA PNEUMATICI	-	-	-	●	-	-	-	-	-	-	-	-	●	-	-	-																						
	15"	ZH6Q	ARROW		185/65 R15	FEEL PACK	SHINE	SHINE PACK	FEEL	FEEL PACK	SHINE	FEEL PACK	SHINE	SHINE PACK	SHINE	SHINE PACK	FEEL	FEEL PACK	SHINE	SHINE PACK																							
COPRICERCHI	16"	ZH7T	3D		205/55 R16	●	●	-	-	●	●	●	●	-	●	-	-	●	●	-																							
	16"	ZH7T	3D		205/55 R16	FEEL PACK	SHINE	SHINE PACK	FEEL	FEEL PACK	SHINE	FEEL PACK	SHINE	SHINE PACK	SHINE	SHINE PACK	FEEL	FEEL PACK	SHINE	SHINE PACK																							
CERCHI IN LEGA	16"	ZH55	MATRIX		205/55 R16	-	○	○	-	-	○	-	○	○	○	○	-	-	○	○																							
	16"	ZH55	MATRIX		205/55 R16	FEEL PACK	SHINE	SHINE PACK	FEEL	FEEL PACK	SHINE	FEEL PACK	SHINE	SHINE PACK	SHINE	SHINE PACK	FEEL	FEEL PACK	SHINE	SHINE PACK																							
	16"	ZH56	HELLIX		205/55 R16	-	○	-	-	-	○	-	○	-	○	-	-	-	○	-																							
	16"	ZH56	HELLIX		205/55 R16	FEEL PACK	SHINE	SHINE PACK	FEEL	FEEL PACK	SHINE	FEEL PACK	SHINE	SHINE PACK	SHINE	SHINE PACK	FEEL	FEEL PACK	SHINE	SHINE PACK																							
CERCHI IN LEGA	17"	ZH59	VECTOR		205/50 R17	-	-	●	-	-	-	-	-	●	-	●	-	-	-	●																							
	17"	ZH59	VECTOR		205/50 R17	FEEL PACK	SHINE	SHINE PACK	FEEL		SHINE	FEEL PACK	SHINE	SHINE PACK	SHINE	SHINE PACK	FEEL	FEEL PACK	SHINE	SHINE PACK																							



CITROËN C3 – DIMENSIONI E DATI TECNICI

HOME PAGE

VERSIONI	CONTENUTI DI SERIE	COLORI CARROZZERIA E INTERNI	COLORI CARROZZERIA E TETTO	CERCHI	OPZIONI	PACK	PNEUMATICI E CERCHI	DATI TECNICI	BENZINA		DIESEL	
									PureTech 83 S&S *	PureTech 83 S&S NEO *	PureTech 110 S&S *	PureTech 110 S&S EAT6 *
MOTORE												
Normativa antinquinamento	Euro 6.2D ISC-FCM				Euro 6.2D ISC-FCM							
Tipo	Benzina Iniezione elettronica				Turbo Diesel Common Rail							
Stop&Start	Stop&Start				Stop&Start				Stop&Start			
Cavalli fiscali - cv	14				14				16			
N° di cilindri - n° di valvole	3 - 12				3 - 12				4 - 16			
Cilindrata - cm ³	1199				1199				1499			
Alesaggio corsa - mm	75 x 90,5				75 x 90,5				75 x 84,8			
Potenza CEE - kW (cv) a giri/mn	61 (83) a 5.750				81 (110) a 5.500				75 (102) a 3.750			
Coppia CEE - Nm a giri/mn	110 a 3.000				230 a 1.750				250 a 1.750			
CAMBIO												
	Manuale a 5 rapporti				Manuale a 6 rapporti				Automatico EAT6		Manuale a 6 rapporti	
STERZO												
Diametro di sterzata tra marciapiedi - m	10,9											
FRENI												
Anteriori	A disco ventilati 266x22 mm											
Posteriori	A tamburo				A disco 249x9 mm				A disco 249x9 mm			
SOSPENSIONI												
Anteriori	Ruote indipendenti, assale pseudo Mac Pherson con bracci inferiori triangolari, molle elicoidali, ammortizzatori idraulici telescopici e barre antirollio											
Posteriori	Ruote indipendenti, traversa deformabile con barra stabilizzatrice											
DIMENSIONI/VOLUMI												
Lunghezza - mm	3996											
Larghezza/larghezza con specchietti - mm.	1749/2007											
Altezza - mm.	1474											
Passo - mm.	2539											
Numero Posti	5											
Volume del bagagliaio - dm ³	300											
PNEUMATICI												
	185/65 R15 86 T	195/65 R15 86 H 205/55 R16 86 H 205/50 R17 86 V	185/65 R15 86 T	195/65 R15 86 H 205/55 R16 86 H 205/50 R17 86 V	195/65 R15 86 H 205/55 R16 86 H 205/50 R17 86 V	195/65 R15 86 H 205/55 R16 86 H 205/50 R17 86 V	185/65 R15 86 T	205/55 R16 86 H 205/50 R17 86 V				
MASSE												
Tara con conducente compreso	1055	1055	1125	1128	1165	1165	1161	1165				
Rapporto potenza / tara - kW/t	57,82	57,82	54,22	54,08	69,53	69,53	64,60	64,38				
Massa complessiva a pieno carico	1500	1540	1500	1540	1570	1610	1605	1645				
Peso massimo rimorchiabile - Kg. con freno	450	450	450	450	600	450	600	600				
PRESTAZIONI												
Velocità massima km/h	169	169	169	169	189	193	188	188				
CONSUMI/EMISSIONI WLTP												
Comb. Low - l/100 km	5,207	5,207	5,207	5,207	5,187	5,723	4,003	4,003				
Comb. High - l/100 km	5,827	5,827	5,827	5,827	5,757	6,233	4,777	4,777				
CO ₂ Comb. Low - g/km	117,69	117,69	117,69	117,69	117,20	126,33	104,89	104,89				
CO ₂ Comb. High - g/km	131,78	131,78	131,78	131,78	130,04	141,44	125,24	125,24				

* Dati tecnici in corso d'omologazione

 I dati relativi ai consumi di carburante e alle emissioni di CO₂ riportati in tabella si riferiscono ai valori omologati secondo la regolamentazione Europea applicabile a tutti i costruttori e a tutti i veicoli venduti in Europa. Tali valori possono non essere rappresentativi delle emissioni di CO₂ e dei consumi effettivi, i quali dipendono da molteplici fattori relativi, a titolo esemplificativo e non esaustivo, allo stile di guida del conducente, alle condizioni atmosferiche e stradali, allo stato, alle dotazioni e al carico del veicolo.



CITROËN C3 – DIMENSIONI E DATI TECNICI

VERSIONI	CONTENUTI DI SERIE	COLORI CARROZZERIA E INTERNI	COLORI CARROZZERIA E TETTO	CERCHI	OPZIONI	PACK	PNEUMATICI E CERCHI	DATI TECNICI	HOME PAGE
----------	--------------------	------------------------------	----------------------------	--------	---------	------	---------------------	--------------	-----------

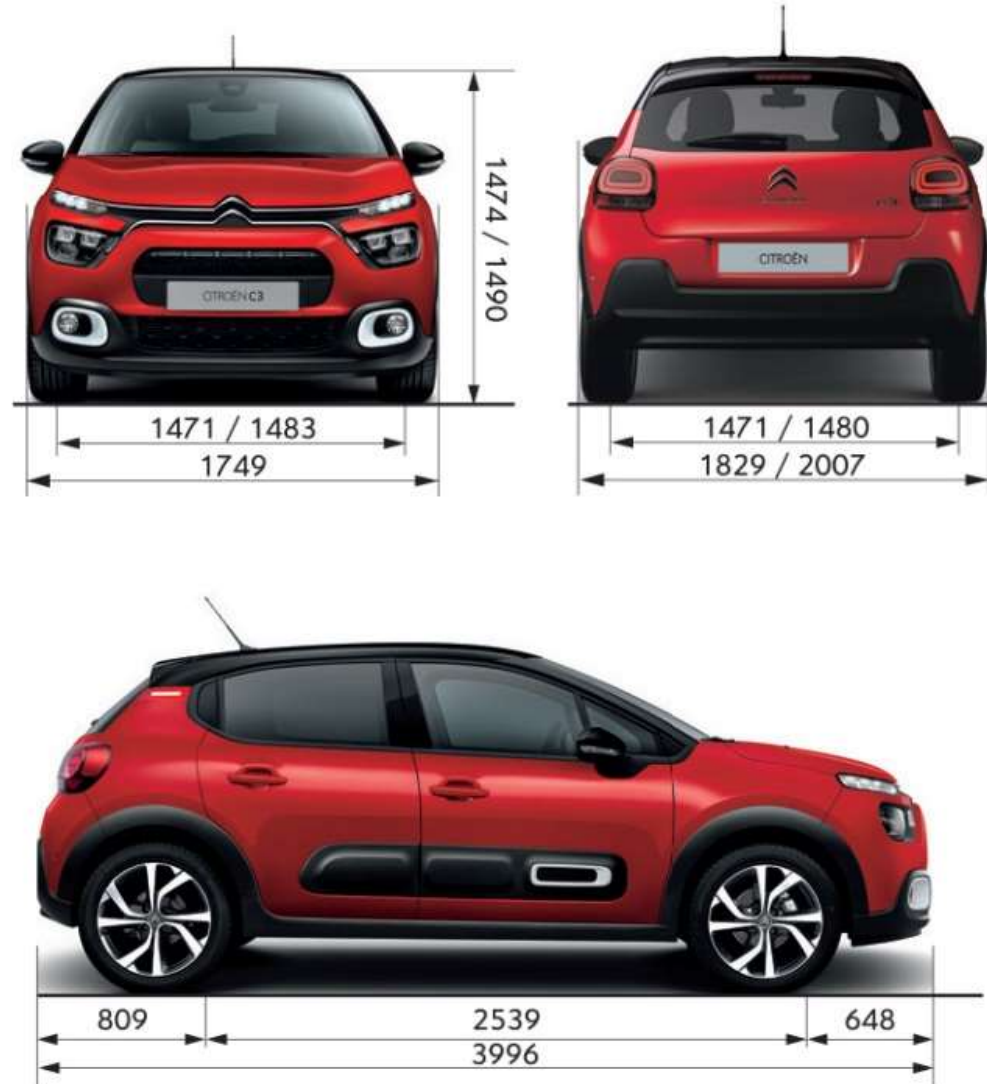

SUV CITROËN C3 AIRCROSS





SUV CITROËN C3 AIRCROSS – PREZZI

VERSIONI	CONTENUTI DI SERIE	AMBIENTI INTERNI	TINTE CARROZZERIA	PACK COLOR	CERCHI	OPZIONI	PNEUMATICI	DATI TECNICI	HOME PAGE
----------	--------------------	------------------	-------------------	------------	--------	---------	------------	--------------	-----------

MESSA SU STRADA: € 815

BENZINA	PURE TECH	Normativa	CV Fiscali	kW	CO ² (g/km) WLTP LOW - HIGH	FEEL	SHINE	SHINE PACK	C - SERIES	RIP CURL
						€	€	€	€	€
PureTech 110 S&S		Euro 6.4	14	81	117,36 - 147.01*	€ 23,650.00 € 18,717.21 1CW8AFKL5KB0A062	€ 25,050.00 € 19,864.75 1CW8AFNL5KB0A062	€ 27,300.00 € 21,709.02 1CW8AFRL5KB0A062	€ 25,300.00 € 20,069.67 1CW8AFKL5KB0EO62	€ 26,550.00 € 21,094.26 1CW8AFNL5KB00B62
PureTech 130 S&S EAT6		Euro 6.4	14	96	127.05 - 151.05*		€ 26,800.00 € 21,299.18 1CW8AFNM6QB0A062	€ 29,050.00 € 23,143.44 1CW8AFRM6QB0A062		€ 28,300.00 € 22,528.69 1CW8AFNM6QB00B62
DIESEL	BLUE HDI									
BlueHDi 110 S&S		Euro 6.4	16	81	110,18 - 131,71*	€ 24,650.00 € 19,536.89 1CW8AFKQ6KB0A062	€ 26,050.00 € 20,684.43 1CW8AFNQ6KB0A062	€ 28,300.00 € 22,528.69 1CW8AFRQ6KB0A062	€ 26,300.00 € 20,889.34 1CW8AFKQ6KB0EO62	€ 27,550.00 € 21,913.93 1CW8AFNQ6KB00B62

*Dati in corso di omologazione



SUV CITROËN C3 AIRCROSS – EQUIPAGGIAMENTI DI SERIE

VERSIONI	CONTENUTI DI SERIE	AMBIENTI INTERNI	TINTE CARROZZERIA	PACK COLOR	CERCHI	OPZIONI	PNEUMATICI	DATI TECNICI	HOME PAGE
----------	--------------------	------------------	-------------------	------------	--------	---------	------------	--------------	-----------

LIVE

- › 3 appoggiatesta posteriori
- › ABS + ESP + ripartitore elettr. di frenata + aiuto frenata emergenza
- › Accensione automatica dei fari
- › Airbag frontali, laterali e a tendina
- › Alzacristalli anteriori elettrici
- › Alzacristalli posteriori manuali
- › ASL Video - Avviso superamento involontario linee di carreggiata
- › Chiusura centralizzata con telecomando
- › Citroën Connected Radio DAB con comandi al volante e 6 altoparlanti Bluetooth® e presa USB
- › Citroën LED diurni
- › Climatizzatore manuale
- › Coffee Break Alert: rilevatore di stanchezza
- › Computer di bordo LCD
- › Conchiglie dei retrovisori nero lucido
- › Copricerchi 16" 3D
- › Fari LED
- › Fari posteriori effetto 3D
- › Fissaggi Isofix sui sedili posteriori
- › Hill Assist
- › Interni in tessuto
- › Kit di riparazione pneumatici
- › Maniglie porte esterne colore carrozzeria
- › Montanti nero opaco
- › Pack Cross: protezioni anteriori e posteriori nere con nuovi inserti nero lucido
- › Portabicchieri x 2
- › Profili passaruota neri
- › Presa 12V anteriore
- › Plancia Solid Grey con profili bocchette aria bianchi
- › Regolatore e limitatore di velocità
- › Retrovisori riscaldabili e regolabili elettricamente
- › Riconoscimento dei limiti di velocità
- › Rilevatore bassa pressione pneumatici
- › Sedile posteriore frazionabile 1/3 + 2/3
- › Sedile conducente regolabile in altezza
- › Spia cinture non allacciate passeggeri posteriori
- › Touch Pad 7" capacitivo
- › Vano portaoggetti centrale aperto
- › Volante regolabile in altezza/profondità



In foto: immagini esemplificative di SUV C3 Aircross Live con tinta opzionale Khaky Grey (M0EM)





SUV CITROËN C3 AIRCROSS – EQUIPAGGIAMENTI DI SERIE

VERSIONI	CONTENUTI DI SERIE	AMBIENTI INTERNI	TINTE CARROZZERIA	PACK COLOR	CERCHI	OPZIONI	PNEUMATICI	DATI TECNICI	HOME PAGE
----------	--------------------	------------------	-------------------	------------	--------	---------	------------	--------------	-----------

FEEL

= LIVE +

- › Alzacristalli anteriori elettrici anti-pizzico
- › Alzacristalli posteriori elettrici anti-pizzico
- › Barre al tetto nere
- › Citroën Connect Radio DAB con comandi al volante e 6 altoparlanti
- › Fari fendinebbia nella parte bassa del paraurti con funzione cornering light
- › Mirror Screen
- › Pack Cross: protezioni anteriori e posteriori grigio Anthra con nuovi inserti nero lucido
- › Retrovisori ripiegabili elettricamente
- › Sensori di parcheggio posteriori
- › Vetri posteriori oscurati
- › Volante in pelle



In foto: immagini esemplificative di SUV C3 Aircross Feel con tinta opzionale Khaky Grey (M0EM)





SUV CITROËN C3 AIRCROSS – EQUIPAGGIAMENTI DI SERIE

VERSIONI	CONTENUTI DI SERIE	AMBIENTI INTERNI	TINTE CARROZZERIA	PACK COLOR	CERCHI	OPZIONI	PNEUMATICI	DATI TECNICI	HOME PAGE
----------	--------------------	------------------	-------------------	------------	--------	---------	------------	--------------	-----------

SHINE

= FEEL +

- > Cerchi in lega 16" X CROSS Diamantati
- > Citroën Connect Radio DAB RCCA2 DAB con 6 altoparlanti, touchscreen 7" capacitivo, Mirror Link, bluetooth, USB" (WLO2)
- > Climatizzatore automatico
- > Decor cromati sul quadro strumenti e sulla console centrale
- > Fondo vano bagagli regolabile in due altezze
- > Montanti nero lucido
- > Pack Color Black:
 - > Calotte dei retrovisori Black
 - > Inserto Black nella griglia anteriore
- > Presa 12V anteriore e posteriore
- > Sensori di parcheggio posteriori
- > Tergicristallo automatico con sensore pioggia
- > Vano portaoggetti centrale con tendina richiudibile



In foto: immagini esemplificative di SUV C3 Aircross Shine con tinta opzionale Khaky Grey (M0EM)



In foto: Interni di serie Tessuto Mica Grey, Bracciolo centrale guidatore disponibile selezionando i Sedili Anteriori Riscaldati (WF29) o Interni Advanced Comfort



SUV CITROËN C3 AIRCROSS – EQUIPAGGIAMENTI DI SERIE

VERSIONI	CONTENUTI DI SERIE	AMBIENTI INTERNI	TINTE CARROZZERIA	PACK COLOR	CERCHI	OPZIONI	PNEUMATICI	DATI TECNICI	HOME PAGE
----------	--------------------	------------------	-------------------	------------	--------	---------	------------	--------------	-----------

SHINE PACK

= SHINE +

- > Active Safety Brake
- > Allerta Rischio Collisione
- > Cerchi in lega da 17" Origami Diamantati
- > Citroën Connect Nav Dab con 6 altoparlanti, touchscreen 9" capacitivo, Mirror Link, bluetooth, USB (WL2K)
- > Keyless Access & Start
- > Interni Tessuto - Mica Grey –
- > Pack Color Black
- > Retrovisore elettrocromatico
- > Sedile posteriore scorrevole 1/3 + 2/3 con bracciolo centrale e passaggio sci
- > Pack City Camera Plus:
 - > Telecamera di parcheggio posteriore - Top Rear Vision
 - > Sensori di parcheggio anteriori
- > Tetto a contrasto Pearl Black



In foto: immagini esemplificative di SUV C3 Aircross Shine Pack con tinta opzionale Khaky Grey (M0EM)



In foto: Interni di serie Tessuto Mica Grey



SUV CITROËN C3 AIRCROSS – EQUIPAGGIAMENTI DI SERIE

VERSIONI	CONTENUTI DI SERIE	AMBIENTI INTERNI	TINTE CARROZZERIA	PACK COLOR	CERCHI	OPZIONI	PNEUMATICI	DATI TECNICI	HOME PAGE
----------	--------------------	------------------	-------------------	------------	--------	---------	------------	--------------	-----------

C - SERIES

= FEEL +



- › Alzacristalli posteriori elettrici anti-pizzico
- › Cerchi in lega 16" X CROSS Diamantati
- › Climatizzatore automatico
- › Esterni C-SERIES
 - › Badge laterale 3D C-SERIES
 - › Calotte retrovisori Anodised Bronze
 - › Inserito Anodised Bronze nella griglia anteriore
- › Interni Mica Grey
- › Sensori di parcheggio posteriori
- › Tergicristalli automatico con sensore pioggia

OPZIONI GRATUITE:

- › Tetto a contrasto Pearl Black (JD20)



In foto: immagini esemplificative di SUV C3 Aircross C-Series con tinta opzionale Khaky Grey (POEM)





SUV CITROËN C3 AIRCROSS – EQUIPAGGIAMENTI DI SERIE

VERSIONI	CONTENUTI DI SERIE	AMBIENTI INTERNI	TINTE CARROZZERIA	PACK COLOR	CERCHI	OPZIONI	PNEUMATICI	DATI TECNICI	HOME PAGE
----------	--------------------	------------------	-------------------	------------	--------	---------	------------	--------------	-----------

RIP CURL

= SHINE +

- > Active Safety Brake
- > Cerchi in lega 17" Origami BLACK (pneumatici 215/50 R17 (ZHW))
- > Citroën Connect Nav Dab
- > Interni specifici RIP CURL (A1FM)
- > Logo specifico RIP CURL
- > Pack color Anodised Blue (YIAI)
- > Sedile posteriore scorrevole 1/3 + 2/3 con bracciolo centrale e passaggio sci
- > Sedile passeggero anteriore ribaltabile a tavolino
- > Tetto a contrasto Pearl Black









In foto: immagini esemplificative di SUV C3 Aircross RIP CURL con tinta opzionale PEARL BLACK (M09V)





SUV CITROËN C3 AIRCROSS – AMBIENTI INTERNI

VERSIONI	CONTENUTI DI SERIE	AMBIENTI INTERNI	TINTE CARROZZERIA	PACK COLOR	CERCHI	OPZIONI	PNEUMATICI	DATI TECNICI	HOME PAGE		
AMBIENTI INTERNI											
								LIVE	FEEL	SHINE	SHINE PACK
INTERNI	4YFT	TESSUTO - MICA GREY - Armonia Grey			S	S	S	S			
	1QFX	TEP / TESSUTO - METROPOLITAN GREY - Armonia Metropolitan Graphite (1) (2)			-	300€	300€	300€			
	1ZFG	PELLE NAPPA / TEP BLACK - HYPE GREY- Armonia Hype Grey (1) (3)			-	-	800€	500€			

(1) Comprende: **Sedile Passeggero Anteriore Ripiegabile a Tavolino; Bracciolo Anteriore;** Decorì Chrome Satin sul profilo aeratori e sul volante in pelle nera

(2) Sedili in misto TEP Black Mistral / Tessuto Brasilia Grey; Inserti in TEP grigi sulla plancia, portiere e sulle tasche posteriori dei sedili; Decorì console centrale nero lucido

(3) Sedili in misto Pelle nappa Adamantium / TEP Black Mistral, Inserti in pelle Adamantium sulla plancia, portiere e tasche posteriori dei sedili; Decorì console centrale Adamantium; Tappetini neri



SUV CITROËN C3 AIRCROSS – COLORI CARROZZERIA E TINTE TETTO

VERSIONI	CONTENUTI DI SERIE	AMBIENTI INTERNI	TINTE CARROZZERIA	PACK COLOR	CERCHI	OPZIONI	PNEUMATICI	DATI TECNICI	HOME PAGE
----------	--------------------	------------------	-------------------	------------	--------	---------	------------	--------------	-----------

COLORE TETTO			
LIVE / FEEL / SHINE	SHINE PACK	SHINE / SHINE PACK	
TINTA CARROZZERIA	PEARL BLACK	NATURAL WHITE	
JD02***	JD20*	JD05**	
IVA incl.	S / 0€	400€/ 400€ / S	400€/ 400€ / 0€

COLORE CARROZZERIA	P0WP	POLAR WHITE Pastello	450€
	M09V	PEARL BLACK Metallizzato	700€
	M0VL	PLATINIUM GREY Metallizzato	700€
	M0F4	STEEL GREY Metallizzato	700€
	M0PQ	PEPPER RED Metallizzato	700€
	M0AV	VOLTAIC BLUE Metallizzato	S
	POEM	KHAKI GREY Pastello	700€



* L'opzione JD20 è incompatibile con la tinta Pearl Black **M09V** ** L'opzione JD05 è incompatibile con le tinte Polar White **P0PW** e Pepper Red **P0PQ**
*** Su Shine Pack digitare **JD02** per avere il colore del tetto come la tinta carrozzeria; non compatibile con la tinta Pearl Black **M09V**



SUV CITROËN C3 AIRCROSS – COLORI E RIVESTIMENTI INTERNI SERIE SPECIALI

VERSIONI	CONTENUTI DI SERIE	AMBIENTI INTERNI	TINTE CARROZZERIA	PACK COLOR	CERCHI	OPZIONI	PNEUMATICI	DATI TECNICI	HOME PAGE
----------	--------------------	------------------	-------------------	------------	--------	---------	------------	--------------	-----------



IVA incl.

COLORE TETTO

C-SERIES

TINTA CARROZZERIA

PEARL BLACK

S

JD20

0€

INTERNI

C-SERIES

4YFT

S

TESSUTO MICA GREY

Per avere il Bracciolo Centrale Guidatore necessario ordinare l'opzionale Sedili Anteriori Riscaldati (**WF29**)



COLORE CARROZZERIA

P0WP

POLAR WHITE
Pastello

S



M09V

PEARL BLACK
Metallizzato

700€



M0VL

PLATINIUM GREY
Metallizzato

700€



M0F4

STEEL GREY
Metallizzato

700€



P0EM





KHAKI GREY
Pastello

700€



SUV CITROËN C3 AIRCROSS – COLORI E RIVESTIMENTI INTERNI SERIE SPECIALI



VERSIONI	CONTENUTI DI SERIE	AMBIENTI INTERNI	TINTE CARROZZERIA	PACK COLOR	CERCHI	OPZIONI	PNEUMATICI	DATI TECNICI	 HOME PAGE
----------	--------------------	------------------	-------------------	------------	--------	---------	------------	--------------	---

				COLORE TETTO
				RIP CURL
				PEARL BLACK
				JD20
				S
				IVA incl.
COLORE CARROZZERIA	M09V	PEARL BLACK Metallizzato	S	
	P0WP	POLAR WHITE Pastello	450€	
	M0VL	PLATINIUM GREY Metallizzato	700€	
	M0F4	STEEL GREY Metallizzato	700€	

INTERNI	
RIP CURL	
A1FM	
S	
TESSUTO URBAN BLUE JEANS	
	
	



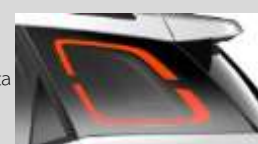

SUV CITROËN C3 AIRCROSS – PACK COLOR

VERSIONI	CONTENUTI DI SERIE	AMBIENTI INTERNI	TINTE CARROZZERIA		PACK COLOR		CERCHI	OPZIONI	PNEUMATICI	DATI TECNICI	HOME PAGE
			IVA escl.	IVA incl.	LIVE	FEEL					
YI42	PACK COLOR WHITE		163,93€	200€	-	○	-	-	-	-	<ul style="list-style-type: none"> > Barre al tetto Black > Calotte dei retrovisori White > Insetto White nella griglia anteriore > Decorazione White in terza luce effetto FREEGLASS 
			81,96€	100€	-	-	○	○	-	-	
YIAJ	PACK COLOR ANODIZED ORANGE		163,93€	200€	-	○	-	-	-	-	<ul style="list-style-type: none"> > Barre al tetto Black > Calotte dei retrovisori Orange > Insetto Orange nella griglia anteriore > Decorazione Orange in terza luce effetto FREEGLASS 
			81,96€	100€	-	-	○	○	-	-	
YI45	PACK COLOR BLACK		S	S	-	●	●	●	-	-	<ul style="list-style-type: none"> > Barre al tetto Black > Calotte dei retrovisori Black > Insetto Black nella griglia anteriore > Decorazione in terza luce effetto CHROME GLASS (solo su Shine e Shine Pack) 

Note

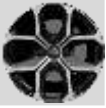

SUV CITROËN C3 AIRCROSS – CERCHI

VERSIONI	CONTENUTI DI SERIE	AMBIENTI INTERNI	TINTE CARROZZERIA		PACK COLOR	CERCHI						DATI TECNICI	HOME PAGE
			IVA escl.	IVA incl.		LIVE	FEEL	SHINE	SHINE PACK	C-SERIES	RIP CURL		
ZH8L	COPRICERCHI 16" 3D		S	S		●	●	-	-	-	-	Pneumatici 205/60 R16 H Ø 652 mm Non Catenabile	
ZH8T	CERCHI IN LEGA 16" X CROSS		S	S		-	-	●	-	●	-	Pneumatici 205/60 R16 H Ø 652 mm Non Catenabile	
ZH8U	CERCHI IN LEGA 17" ORIGAMI		245,90€	300€		-	-	-	●	-	-	Pneumatici 215/50 R17 H Ø 648 mm Non Catenabile	
ZHWJ	CERCHI IN LEGA 17" ORIGAMI BLACK		81,96€	100€		-	-	-	-	-	●	Pneumatici 215/50 R17 H Ø 648 mm Non Catenabile	
ZHFN	PNEUMATICI ALL SEASON 3PMSF Con copricerchi 16" 3D		163,93€	200€		○	○	-	-	-	-	Non include Grip Control	
ZHWE	PNEUMATICI ALL SEASON 3PMSF Con cerchi in lega 16" X CROSS		163,93€	200€		-	-	○	-	○	-	Non include Grip Control	
ZHWH	PNEUMATICI ALL SEASON 3PMSF Con cerchi in lega 16" X CROSS BLACK		163,93€	200€		-	-	-	-	○	-	Non include Grip Control	
ZHWI	PNEUMATICI ALL SEASON 3PMSF Con cerchi in lega 17" ORIGAMI		163,93€	200€		-	-	-	○	-	-	Non include Grip Control	
ZHWK	PNEUMATICI ALL SEASON 3PMSF Con cerchi in lega 17" ORIGAMI BLACK		245,90€	300€		-	-	-	○	-	-	Non include Grip Control Include Cerchi in lega 17" ORIGAMI BLACK Non compatibile con ZHWJ	

Note



SUV CITROËN C3 AIRCROSS – OPZIONI

VERSIONI	CONTENUTI DI SERIE	AMBIENTI INTERNI	TINTE CARROZZERIA		PACK COLOR	CERCHI	OPZIONI	PNEUMATICI	DATI TECNICI	HOME PAGE	
			IVA escl.	IVA incl.							
RS19	PREDISPOSIZIONE RUOTINO DI SCORTA		40,98€	50€							
UF02	GRIP CONTROL con HILL ASSIST DESCENT Senza Cerchi e Senza Gomme All Season		81,96€	100€							<p>Note</p> <p>Necessario ordinare l'opzionale per permettere l'installazione del kit ruotino di scorta, il quale è ordinabile tramite Post Vendita.</p> <p>Selezionando questo opzionale viene rimosso il "Kit di riparazione pneumatici" (LV02)</p> <ul style="list-style-type: none"> > Cerchi di serie con pneumatici estivi > Grip Control con Hill Assist Descent: 5 modalità di intervento del Sistema ASR
ZV32	ACTIVE SAFETY BRAKE		81,96€	100€							<ul style="list-style-type: none"> > Active Safety Brake (su Shine) > Allerta Rischio Collisione (su Shine) <p>Non compatibile con ZV33 perché incluso</p>
ZV33	PACK SAFETY		163,93€	200€							<ul style="list-style-type: none"> > Commutazione automatica dei fari > Driver Attention Alert > Active Safety Brake (su Shine) > Allerta Rischio Collisione (su Shine)
			81,96€	100€							
RL05	RETROVISORE ELETTROCROMATICO		81,96€	100€							
YD01	KEYLESS ACCESS & START		245,90€	300€							



SUV CITROËN C3 AIRCROSS – OPZIONI

VERSIONI	CONTENUTI DI SERIE	AMBIENTI INTERNI	TINTE CARROZZERIA	PACK COLOR	CERCHI	OPZIONI	PNEUMATICI	DATI TECNICI	HOME PAGE	
		IVA escl.	IVA incl.	LIVE	FEEL	SHINE	SHINE PACK	C-SERIES	RIP CURL	Note
LE05	ALZACRISTALLI POSTERIORI ELETTRICI	204,91€	250€	○	●	●	●	●	●	
TC07	TETTO IN VETRO PANORAMICO APRIBILE	696,72€	850€	-	-	-	○	-	-	› Comprende tendina parasole elettrica
WF29	SEDILI ANTERIORI RISCALDATI	163,93€	200€	-	-	○	○	○	○	Su Shine e C-Series include bracciolo centrale guidatore



SUV CITROËN C3 AIRCROSS – OPZIONI

VERSIONI	CONTENUTI DI SERIE	AMBIENTI INTERNI	TINTE CARROZZERIA		PACK COLOR	CERCHI	OPZIONI				PNEUMATICI	DATI TECNICI	HOME PAGE
			IVA escl.	IVA incl.			LIVE	FEEL	SHINE	SHINE PACK			
RE07	PACK AUTO		409,83€	500 €	○	○	●	●	●	●	<ul style="list-style-type: none"> > Climatizzatore Automatico > Tergicristallo automatico con sensore pioggia 	Note	
WL2K	CITROËN CONNECT NAV DAB		368,85€	450 €	-	-	○	●	-	●			

CITROËN SUV C3 AIRCROSS – KIT TRASFORMAZIONE AUTOCARRO

Vedi inforete n. 119318	TRASFORMAZIONE AUTOCARRO by Focaccia Group (Omologazione N1/Autocarro 5 posti)	1100€	1342€	○	○	○	○	○	○	○	Disponibile su tutte le motorizzazioni
-------------------------	--	-------	--------------	---	---	---	---	---	---	---	--



SUV CITROËN C3 AIRCROSS – PNEUMATICI E CERCHI

VERSIONI	CONTENUTI DI SERIE	AMBIENTI INTERNI	TINTE CARROZZERIA	PACK COLOR	CERCHI	OPZIONI	PNEUMATICI	DATI TECNICI	HOME PAGE
----------	--------------------	------------------	-------------------	------------	--------	---------	------------	--------------	-----------

					BENZINA									DIESEL					
					PureTech 110 S&S					PureTech 130 S&S EAT6				BlueHDi 110 S&S					
					TIPO VARIANTE VERSIONE (TVV)														
					2RH-NPM					2RH-NS1				2CYHSM					
					- R1F500					- R1F500				-R2F400					
DIAMETRO	CODICE	NOME	IMMAGINE	MISURA PNEUMATICI	LIVE	FEEL	SHINE	SHINE PACK	C-SERIES	RIP CURL	SHINE	SHINE PACK	RIP CURL	FEEL	SHINE	SHINE PACK	C-SERIES	RIP CURL	
16"	ZH8L	3D		205/60 R16 H Ø 652 mm	●	●	-	-	-	-	-	-	-	●	-	-	-	-	
CERCHI LEGGERI	16"	ZH8T	X CROSS DIAMANTATI		205/60 R16 H Ø 652 mm	-	-	●	-	●	●	-	-	-	●	-	●	-	
	17"	ZH8U	ORIGAMI DIAMANTATI		215/50 R17 H Ø 648 mm	-	-	○	●	-	○	●	-	-	○	●	-	-	
	17"	ZHWJ	ORIGAMI BLACK		215/50 R17 H Ø 648 mm	-	-	-	○	●	-	○	●	-	-	○	-	●	
ALL SEASON	16"	ZHFN	3D GOMME 3PMSF		205/60 R16 H Ø 652 mm	○	○	-	-	-	-	-	-	○	-	-	-	-	
	16"	ZHWE	X CROSS DIAMANTATI GOMME 3PMSF		215/50 R17 H Ø 648 mm	-	-	○	-	○	○	-	-	-	○	-	-	○	
	16"	ZHWH	X CROSS BLACK GOMME 3PMSF		215/50 R17 H Ø 648 mm	-	-	-	-	○	-	-	-	-	-	-	-	○	
	17"	ZHWI	ORIGAMI DIAMANTATI GOMME 3PMSF		215/50 R17 H Ø 648 mm	-	-	○	○	-	○	○	○	○	-	○	○	-	○
	17"	ZHWK	ORIGAMI BLACK GOMME 3PMSF		215/50 R17 H Ø 648 mm	-	-	-	○	-	○	-	○	○	-	-	○	-	○



SUV CITROËN C3 AIRCROSS – DATI TECNICI

VERSIONI	CONTENUTI DI SERIE	AMBIENTI INTERNI	TINTE CARROZZERIA	PACK COLOR	CERCHI	OPZIONI	PNEUMATICI	DATI TECNICI	HOME PAGE
----------	--------------------	------------------	-------------------	------------	--------	---------	------------	--------------	-----------

	BENZINA		DIESEL
	PureTech 110 S&S	PureTech 130 S&S EAT6	BlueHDi 110 S&S
MOTORE			
Normativa antinquinamento	Euro 6.2D-ISC-FCM		Euro 6.2D-ISC-FCM
Tipo	Benzina Iniezione elettronica		Turbo Diesel Common Rail
Stop& Start	Stop&Start		Stop&Start
Cavalli fiscali - cv	14	14	16
N° di cilindri - n° di valvole	3 - 12	3 - 12	4 - 16
Cilindrata - cm ³	1199	1199	1499
Alesaggio corsa - mm	75 x 90,5	75 x 90,5	75 x 84,8
Potenza CEE - kW (cv) a giri/mn	81 (110) a 5500	96 (131) a 5500	81 (110) a 3750
Coppia CEE - Nm a giri/mn	230 a 1750	230 a 1750	250 a 1750
CAMBIO			
	Manuale a 6 rapporti	Automatico EAT6	Manuale a 6 rapporti
STERZO			
Diametro di sterzata tra marciapiedi - m	10,8		
FRENI			
Anteriori	A disco ventilati		
Posteriori	A disco		
SOSPENSIONI			
Anteriori	Ruote indipendenti, assale pseudo Mac Pherson con bracci inferiori triangolati, molle elicoidali, ammortizzatori idraulici telescopici e barre antirollio		
Posteriori	Ruote indipendenti, traversa deformabile con barra stabilizzatrice		
DIMENSIONI/VOLUMI			
Lunghezza - mm	4160		
Larghezza/larghezza con specchietti - mm.	1824/1976		
Altezza/Altezza con barre - mm.	1597/1637		
Passo - mm.	2604		
Numero Posti	5		
Volume del baqaagliaio - dm3	410 - 520		
PNEUMATICI			
	195/65 R15 83 T	195/60 R16 84 H	195/65 R15 84 H
	195/60 R16 83 T	205/60 R16 84 H	195/60 R16 84 H
	205/60 R16 83 T	215/50 R17 84 H	205/60 R16 84 H
	215/50 R17 83 T		215/50 R17 84 H
MASSE			
Tara con conducente compreso - Kg	1254	1280	1280
Rapporto potenza /tara - kW/t	64,59	75,00	63,28
Massa complessiva a pieno carico - Kg.	1795	1835	1835
Massa complessiva con treno (MTRA) - Kg.	2620	2675	2675
Peso massimo rimorchiabile - Kg.con treno	840	840	840
PRESTAZIONI			
Velocità massima km/h	183	195	184
CONSUMI/EMISSIONI - WLTP*			
Comb. Low - l/100 km	5,190	5,647	4,204
Comb. High - l/100 km	6,495	6,696	5,023
CO ₂ Comb. Low - g/ km	117,36	127,50	110,18
CO ₂ Comb. High - g/ km	147,01	151,05	131,71

** Se presente l'opzione TC07 e RS19 il peso massimo rimorchiabile è di 0 Kg

I dati relativi ai consumi di carburante e alle emissioni di CO₂ riportati in tabella si riferiscono ai valori omologati secondo la regolamentazione Europea applicabile a tutti i costruttori e a tutti i veicoli venduti in Europa. Tali valori possono non essere rappresentativi delle emissioni di CO₂ e dei consumi effettivi, i quali dipendono da molteplici fattori relativi, a titolo esemplificativo e non esaustivo, allo stile di guida del conducente, alle condizioni atmosferiche e stradali, allo stato, alle dotazioni e al carico del veicolo.



SUV CITROËN C3 AIRCROSS – DIMENSIONI

VERSIONI	CONTENUTI DI SERIE	AMBIENTI INTERNI	TINTE CARROZZERIA	PACK COLOR	CERCHI	OPZIONI	PNEUMATICI	DATI TECNICI	HOME PAGE
----------	--------------------	------------------	-------------------	------------	--------	---------	------------	--------------	-----------



** Con i retrovisori aperti/chiusi



* Senza / Con barre al tetto

CITROËN C4



CITROËN



INSPIRED BY YOU

Cliccare sul simbolo "Home" per tornare alla pagina iniziale

Immagini esemplificative di Nuova Citroën C4 con tinta Orange Pulse





VERSIONI	CONTENUTI DI SERIE	AMBIENTI INTERNI	TINTE CARROZZERIA	PACK COLOR	CERCHI	OPZIONI	PNEUMATICI	DATI TECNICI	HOME PAGE
----------	--------------------	------------------	-------------------	------------	--------	---------	------------	--------------	-----------

MESSA SU STRADA: € 815

BENZINA	PURE TECH	Normativa	CV	kW	Neo	CO ₂ g/km	chiavi in mano IVA esclusa LCDV
			Fiscali		patentati	WLTP LOW - HIGH	
PureTech 100 S&S		Euro 6.4	14	75		116.79 - 135.81*	
PureTech 130 S&S		Euro 6.4	14	96		116.2 - 134.81*	
PureTech 130 S&S EAT8		Euro 6.4	14	96		126 - 142.02*	
DIESEL	BLUE HDI						
BlueHDi 130 S&S EAT8		Euro 6.4	16	96		122.58 - 138.91*	

LIVE PACK	FEEL	FEEL PACK	SHINE
€ 23,300.00 € 18,430.33 1CLEA5GL6KB0A030	€ 24,950.00 € 19,782.79 1CLEA5HL6KB0A030	€ 26,950.00 € 21,422.13 1CLEA5KM6KB0A030	€ 28,950.00 € 23,061.48 1CLEA5NM6KB0A030
	€ 25,950.00 € 20,602.46 1CLEA5HM6KB0A030	€ 28,950.00 € 23,061.48 1CLEA5KM61B0A030	€ 30,950.00 € 24,700.82 1CLEA5NM61B0A030
	€ 27,950.00 € 22,241.80 1CLEA5HM61B0A030	€ 30,450.00 € 24,290.98 1CLEA5KP41B0A030	€ 32,450.00 € 25,930.33 1CLEA5NP41B0A030

*Dati tecnici provvisori in corso di omologazione



VERSIONI	CONTENUTI DI SERIE	AMBIENTI INTERNI	TINTE CARROZZERIA	PACK COLOR	CERCHI	OPZIONI	PNEUMATICI	DATI TECNICI	HOME PAGE
LIVE PACK				FEEL		FEEL PACK		SHINE	
				= LIVE PACK +		= FEEL +		= FEEL PACK +	
<ul style="list-style-type: none"> › ABS, Aiuto alla Frenata d'emergenza (AFU), Ripartitore Elettronico di Franata (REF) › Accensione automatica dei fari › Airbag frontali, laterali e a tendina › Alzacristalli elettrici ant. e post. › Calotte retrovisori esterni Black › Chiusura centralizzata con telecomando › Citroën Connect Box › Climatizzatore manuale › Controllo di stabilità (ESP) › Copricerchi 16" Spring › Fari anteriori alogeni › Fari posteriori alogeni con firma luminosa a LED › Funzione Follow Me Home › Interni in tessuto «Meanwhile» › Kit di riparazione pneumatici › Maniglie apriporta esterne Black › Pack Safety 3*: <ul style="list-style-type: none"> › Lane Keeping Assist › In Crash Braking › Active Safety Brake con funz. Video › Allerta rischio collisione › Riconoscimento dei cartelli stradali › Regolatore e limitatore di velocità › Driver Attention Alert 	<ul style="list-style-type: none"> › Panchetta post. frazionabile 2/3- 1/3 › Plancia di bordo «Karlse» con dettagli bocchette areazione cromati › Presa 12V, 1x presa USB Type-C (power & data) › Profili laterali e passaruota Nero Mat › Radio con 4 speaker › Retrovisori regolabili elettricamente › Sedili posteriori dotati di 3 appoggiatesta › Sistema Stop & Start › Sospensioni con Progressive Hydraulic Cushions › Strumentazione LCD 5" › Touch Pad 10" SD All In One con funzione Mirror Screen e connettività Bluetooth® 	<ul style="list-style-type: none"> › Climatizzatore automatico bizona › Comandi del cambio al volante (se EAT8) › Console centrale «alta» con bracciolo anteriore › Copricerchi 18" Aerotech › Fari anteriori a LED «Citroën LED Vision» con firma luminosa a «V» › Fari fendinebbia a LED con funzione Cornering › Freno di stazionamento elettrico › Pack Color Black › Paraurti Posteriore Nero Lucido › Plafoniera anteriore e posteriore › Presa 12V e 2X prese USB anteriori, 1x presa USB in seconda fila › Radio digitale DAB con 6 speaker › Sedile conducente con regolazione lombare › Sedili anteriori regolabili in altezza › Sensori di parcheggio posteriori › Strumentazione digitale TFT 5.5" › Tergicristallo automatico con sensore pioggia › Vano portaoggetti «YO» › Volante in pelle regolabile in altezza e profondità con comandi integrati › 2x fissaggi Isofix in seconda fila 	<ul style="list-style-type: none"> › Alette parasole interne con luci a LED › Cerchi in lega 18" Aeroblade Grey › Interni in Tessuto/TEP «Urban Grey» › Maniglie apriporta esterne in tinta carrozzeria › Pianale del bagagliaio regolabile su due posizioni › Plafoniera anteriore e posteriore con illuminazione › Plancia di bordo «Citroën» con dettagli bocchette areazione cromati › Retrovisori ripiegabili elettricamente › Sedili Citroen Advanced Comfort › Strumentazione digitale TFT 5.5" con «ambi-light» › Telecamera di retromarcia › Vano portaoggetti XXL scorrevole 	<ul style="list-style-type: none"> › Botola centrale seconda fila per passaggio sci › Cerchi in lega 18" Aeroblade Diamantati › Citroën Connect Nav › Citroën Smart Pad Support (ME16) › My Citroën Drive Plus: touchscreen da 10" con navigazione (ZJ DW) › Keyless Access & Start › Interni in TEP/Tessuto «Metropolitana Grey» › Pack Color Glossy Silver (UX79) › Pack Drive Assist: <ul style="list-style-type: none"> › Active Safety Brake con RADAR e riconoscimento dei pedoni/ciclisti › Riconoscimento esteso dei cartelli stradali › Sistema di sorveglianza dell'angolo morto (SAM) › Funzione Fari Smart Beam: commutazione automatica dei fari › Profilo inferiore finestrini portiere cromato › Retrovisore interno fotocromatico › Sensori di parcheggio anteriori › Vetri posteriori oscurati › Volante in Pelle pieno fiore <p>Su motori con cambio automatico EAT8:</p> <ul style="list-style-type: none"> › Regolatore di velocità Attivo con funzione STOP & GO 					



VERSIONI

 CONTENUTI
DI SERIE

 AMBIENTI
INTERNI

 TINTE
CARROZZERIA

PACK COLOR

CERCHI

OPZIONI

PNEUMATICI

 DATI
TECNICI

INTERNI

LIVE PACK

FEEL

FEEL PACK

SHINE

SOFY

SOFY

S1FT

S1FT

F5FO

S2FX

S5FJ

S

S

500€

S

S

1250€

1250€

Immagini provvisorie

IVA incl.

POWP

 NATURAL
WHITE
Pastello

500€

M0F4

 STEEL GREY
Metallizzato

700€

M0VL

 PLATINUM
GREY
Metallizzato

700€

M09V

 PEARL BLACK
Metallizzato

700€

M5VH

 ROSSO ELIXIR
Perlato

850€

M0QN

 ICELAND BLUE
Metallizzato

0€

M6N9

 PEARL WHITE
Metallizzato

850€

 TESSUTO
SERIE

 Armonia
Meanwhile

 TESSUTO
SERIE

 Armonia
Meanwhile

 TESSUTO/TEP
URBAN GREY

 Armonia
Duofor¹

 TESSUTO/TEP
URBAN GREY

 Armonia
Duofor¹

 TEP/TESSUTO
METROPOLITAN
GREY

 Armonia
Mistral Black¹

 PELLE/TEP
HYPE BLACK

 Armonia
Mistral Black^{1/3}

 PELLE/TEP
HYPE RED

 Armonia
Siena Red^{1/3}

TINTE CARROZZERIA

- (1) Sedili con tecnologia Citroën Advanced Comfort con tasca portaoggetti in 2° fila su schienali sedili anteriori.
- (2) Include sedili anteriori riscaldabili.
- (3) Include sedile conducente regolabile elettricamente con regolazione longitudinale manuale, sedili anteriori massaggianti con regolazione lombare elettrica, sedili anteriori riscaldabili.



VERSIONI	CONTENUTI DI SERIE	AMBIENTI INTERNI	TINTE CARROZZERIA	PACK COLOR	CERCHI	OPZIONI	PNEUMATICI	DATI TECNICI	 HOME PAGE
----------	--------------------	------------------	-------------------	------------	--------	---------	------------	--------------	---

COLORE TETTO	
LIVE PACK / FEEL / FEEL PACK / SHINE	FEEL PACK / SHINE
TINTA CARROZZERIA	PEARL BLACK
JD02	JD20*
S	300€

Immagini esemplificative

TINTE CARROZZERIA	VERSIONI	DESCRIZIONE	PREZZO
TINTE CARROZZERIA	P0WP	NATURAL WHITE Pastello	500€
	M0F4	STEEL GREY Metallizzato	700€
	M0VL	PLATINUM GREY Metallizzato	700€
	M09V	PEARL BLACK Metallizzato	700€
	M5VH	ROSSO ELIXIR Perlato	850€
	M0QN	ICELAND BLUE Metallizzato	0€
	M6N9	PEARL WHITE Metallizzato	850€





*L'opzione JD20 è incompatibile con la tinta Pearl Black M09V



VERSIONI	CONTENUTI DI SERIE	AMBIENTI INTERNI	TINTE CARROZZERIA	PACK COLOR	CERCHI	OPZIONI	PNEUMATICI	DATI TECNICI	HOME PAGE
			IVA escl.	IVA incl.	LIVE PACK	FEEL	FEEL PACK	SHINE	Note
UX67	PACK COLOR BLACK		0,00€	S	-	●	●	-	<ul style="list-style-type: none"> > Profilo prese d'aria anteriori Black > Profilo Airbump Black
			81,96€	100€	-	-	-	○	
UX79	PACK COLOR GLOSSY SILVER		0,00€	S	-	-	-	●	<ul style="list-style-type: none"> > Profilo prese d'aria anteriori Glossy Silver > Profilo Airbump Glossy Silver
UX65	PACK COLOR RED		204,92€	250€	-	-	○	-	<ul style="list-style-type: none"> > Profilo prese d'aria anteriori Red > Profilo Airbump Red > Vetri posteriori oscurati (se Feel Pack) > Profilo inferiore finestrini portiere cromato (se Feel Pack) Non compatibile con le tinte carrozzeria Orange Pulse (MOLA) o Iceland Blue (MOQN)
			81,96€	100€	-	-	-	○	



VERSIONI	CONTENUTI DI SERIE	AMBIENTI INTERNI	TINTE CARROZZERIA	PACK COLOR	CERCHI	OPZIONI	PNEUMATICI	DATI TECNICI	HOME PAGE
			IVA escl.	IVA incl.	LIVE PACK	FEEL	FEEL PACK	SHINE	Note
ZHQ9	COPRICERCHI 16" ODIN		0,00€	S	●	-	-	-	
ZHR6	COPRICERCHI 18" AEROTECH		0,00€	S		●	-	-	Pneumatici (Tall & Narrow) 195/60 R18 Ø690MM
ZHC9	CERCHI IN LEGA 18" AEROBLADE GREY		0,00€	S		-	●	-	Cerchi con finitura «Anthracite Grey» Pneumatici (Tall & Narrow) 195/60 R18 Ø690MM
ZHR9	CERCHI IN LEGA 18" AEROBLADE DIAMANTATI		245,90€	300€		-	○	-	Cerchi diamantati. Biton neri e satinati Pneumatici (Tall & Narrow) 195/60 R18 Ø690MM
			0,00€	S		-	-	●	



CITROËN C4

OPZIONI

DIREZIONE MARKETING – Servizio MK2P

Listino Prezzi del **13 GIUGNO 2023**

(Rif. Direzione Marketing n° 823064 del 12/06/2023)



Pagina 67

VERSIONI	CONTENUTI DI SERIE	AMBIENTI INTERNI	TINTE CARROZZERIA	PACK COLOR	CERCHI	OPZIONI	PNEUMATICI	DATI TECNICI	HOME PAGE
----------	--------------------	------------------	-------------------	------------	--------	---------	------------	--------------	-----------

PAG I/III

IVA escl.

IVA incl.

LIVE PACK

FEEL

FEEL PACK

SHINE

Note

VERSIONI	CONTENUTI DI SERIE	IVA escl.	IVA incl.	LIVE PACK	FEEL	FEEL PACK	SHINE	DATI TECNICI
1G25	PACK CITY CAMERA	245,90€	300€	-	○	-	-	Comprende: ➤ Telecamera di retromarcia Non compatibile con Pack Navigation DAB (ZJ44)
TC07	TETTO IN VETRO APRIBILE	696,72€	850€	-	-	-	○	
WAEK	SEDILI ANTERIORI RISCALDABILI	163,93€	200€	-	○	○	○	Su Shine non compatibile con interni opzionali (S4FL, S2FX, S5FJ)
I301	VOLANTE RISCALDABILE	122,95€	150€	-	-	○	○	Comprende: ➤ Volante in Pelle pieno fiore (se Feel Pack)



VERSIONI	CONTENUTI DI SERIE	AMBIENTI INTERNI	TINTE CARROZZERIA	PACK COLOR	CERCHI	OPZIONI	PNEUMATICI	DATI TECNICI	HOME PAGE
----------	--------------------	------------------	-------------------	------------	--------	---------	------------	--------------	-----------

PAG II/III

IVA escl.

IVA incl.

LIVE PACK

FEEL

FEEL PACK

SHINE

Note

ZJDW	MY CITROËN DRIVE PLUS	532,79 €	650 €	-	-	○	●	Touchscreen da 10'' con navigazione
6F03	HI-FI	409,84€	500€	-	-	-	○	
ME16	CITROËN SMART PAD SUPPORT	81,96€	100€	-	-	-	●	
YD07	KEYLESS ACCESS & START	368,85€	450€	-	○	-	●	Comprende: > Keyless Access & Start > Retrovisori ripiegabili elettricamente (su Feel)
		245,90€	300€	-	-	○		
D3CX	COVER TABLET UNIVERSALE	40,98€	50€	-	-	-	○	
E301	RICARICA WIRELESS PER SMARTPHONE	81,96€	100€	-	-	-	○	



VERSIONI	CONTENUTI DI SERIE	AMBIENTI INTERNI	TINTE CARROZZERIA	PACK COLOR	CERCHI	OPZIONI	PNEUMATICI	DATI TECNICI	HOME PAGE
PAG III/III									
			IVA escl.	IVA incl.	LIVE PACK	FEEL	FEEL PACK	SHINE	Note
ZVDV	PACK DRIVE ASSIST		286,89€	350€	○	○	○	-	<p>Comprende:</p> <ul style="list-style-type: none"> ➤ Active Safety Brake con RADAR e riconoscimento dei pedoni/ciclisti ➤ Riconoscimento esteso dei cartelli stradali <p>Su Feel Pack EAT8 non compatibile con Pack Drive Assist (ZVDU)</p>
ZVDV	PACK SAFETY 2 EURONCAP 4*		-122,95€	-150€	-	-	-	○	<ul style="list-style-type: none"> ➤ Sostituisce ACC Stop & Go: Active Cruise Control con Stop & Go con RRV: Cruise Control ➤ Sostituisce volante in pelle pieno fiore con volante in pelle ➤ Opzionale valido solo per la version con cambio automatico
ZVDU	<p>PACK DRIVE ASSIST CON HIGHWAY DRIVER ASSIST</p> <p>- IN ABBINAMENTO A TRASMISSIONE AUTOMATICA EAT8 -</p>		286,89€	350€	-	-	-	○	<p>Comprende:</p> <ul style="list-style-type: none"> ➤ Highway Driver Assist <p>Su Feel Pack comprende anche:</p> <ul style="list-style-type: none"> ➤ Regolatore di velocità Attivo con funzione STOP & GO ➤ Active Safety Brake con RADAR e riconoscimento dei pedoni/ciclisti ➤ Riconoscimento esteso dei cartelli stradali ➤ Sistema di sorveglianza dell'angolo morto (SAM) ➤ Funzione Fari Smart Beam ➤ Sensori di parcheggio anteriori ➤ Volante in Pelle pieno fiore



VERSIONI	CONTENUTI DI SERIE	AMBIENTI INTERNI	TINTE CARROZZERIA	PACK COLOR	CERCHI	OPZIONI	PNEUMATICI	DATI TECNICI	HOME PAGE
----------	--------------------	------------------	-------------------	------------	--------	---------	-------------------	--------------	-----------

					BENZINA					DIESEL					
					PureTech 100 S&S		PureTech 130 S&S			PureTech 130 S&S EAT8			BlueHDi 130 S&S EAT8		
					TIPO VARIANTE VERSIONE (TVV)										
					BAHNEA	BAHNEA	BAHNSA			BAHNSB			BBYHZB		
DIAMETRO	CODICE	NOME	IMMAGINE	MISURA PNEUMATICI	A1B300	A1B600	A1B600 (-A1A600)			A1BH00 (-A1AH00)			A2BF00 (-A2AF00)		
COPRICERCHI	16"	ZHQ9	SPRING	215/65 R16	●	-	-	-	-	-	-	-	-	-	-
					LIVE PACK	FEEL	FEEL	FEEL PACK	SHINE	FEEL	FEEL PACK	SHINE	FEEL	FEEL PACK	SHINE
COPRICERCHI	18"	ZHR6	AEROTECH	195/60 R18	-	●	●	-	-	●	-	-	-	-	-
					LIVE PACK	FEEL	FEEL	FEEL PACK	SHINE	FEEL	FEEL PACK	SHINE	FEEL	FEEL PACK	SHINE
CERCHI IN LEGA	18"	ZHC9	AEROBLADE	195/60 R18	-	-	-	●	-	-	●	-	-	●	-
					LIVE PACK	FEEL	FEEL	FEEL PACK	SHINE	FEEL	FEEL PACK	SHINE	FEEL	FEEL PACK	SHINE
CERCHI IN LEGA	18"	ZHR9	AEROBLADE DIAMANTATI	195/60 R18	-	-	-	○	●	-	○	●	-	○	●
					LIVE PACK	FEEL	FEEL	FEEL PACK	SHINE	FEEL	FEEL PACK	SHINE	FEEL	FEEL PACK	SHINE



VERSIONI	CONTENUTI DI SERIE	AMBIENTI INTERNI	TINTE CARROZZERIA	PACK COLOR	CERCHI	OPZIONI	PNEUMATICI	DATI TECNICI	HOME PAGE
----------	--------------------	------------------	-------------------	------------	--------	---------	------------	--------------	-----------

	BENZINA			DIESEL
	PureTech 100 S&S*	PureTech 130 S&S*	PureTech 130 S&S EAT8*	BlueHDi 130 S&S EAT8*
MOTORE				
Normativa antinquinamento	Euro 6.2D ISC-FCM	Euro 6.2D ISC-FCM	Euro 6.2D ISC-FCM	Euro 6.2D ISC-FCM
Stop&Start	Stop & Start	Stop & Start	Stop & Start	Stop & Start
Cavalli fiscali	14	14	14	16
Numero di cilindri – Numero di valvole	3 - 12	3 - 12	3 - 12	4 - 16
Cilindrata - cm ³	1.199	1.199	1.199	1.499
Alesaggio x corsa - mm	75 x 90,5	75 x 90,5	75 x 90,5	75 x 84,8
Potenza massima a giri/min - kW CEE (cv CEE)	74 (100) a 5 500	96 (131) a 5 500	96 (131) a 5 500	96 (131) a 3 750
Coppia massima a giri/min - Nm CEE	205 a 1 750	230 a 1 750	230 a 1 750	300 a 1 750
CAMBIO				
Tipologia di trasmissione e numero rapporti	Manuale a 6 rapporti	Manuale a 6 rapporti	Automatico a 8 rapporti	Automatico a 8 rapporti
Trazione	Anteriore	Anteriore	Anteriore	Anteriore
DIMENSIONI/VOLUMI				
Lunghezza - Larghezza – Larghezza con retrovisori - mm	4355 - 1800 - 2032			
Altezza - mm	1515 - 1525			
Passo - mm	2670			
Volume di carico VDA sotto cappelliera - litri	380			
Volume di carico VDA fino al tetto in configurazione 2 posti - litri	1250			
MASSE				
Tara con conducente compreso - kg	1284	1322	1353	1399
Massa complessiva a pieno carico - kg	1690	1735	1755	1795
Rapporto Potenza / Tara - kW/t	57,63	72,62	70,95	68,62
Peso max rimorchiabile - kg	1000	1200	1200	1200
PRESTAZIONI				
0 - 400 m partenza da fermo - s	18,4	16,5	16,8	16,9
0 - 1000 m partenza da fermo - s	33,6	30,1	30,6	30,8
0 - 100 km/h - s	12,0	8,9	9,4	9,5
Velocità massima km/h	184	200	200	206
PNEUMATICI				
Dimensioni	215/65 R16 98 H (Live Pack) 195/60 R18 96H (Feel)	195/60 R18 96H	195/60 R18 96H	195/60 R18 96H
CONSUMI/EMISSIONI WLTP				
Comb. Low - l/100 km	5,17	5,15	5,56	4,68
Comb. High - l/100 km	6,01	5,97	6,29	5,30
CO ₂ Comb. Low - g/ km	116,79	116,20	126,00	122,58
CO ₂ Comb. High - g/ km	135,81	134,81	142,02	138,91

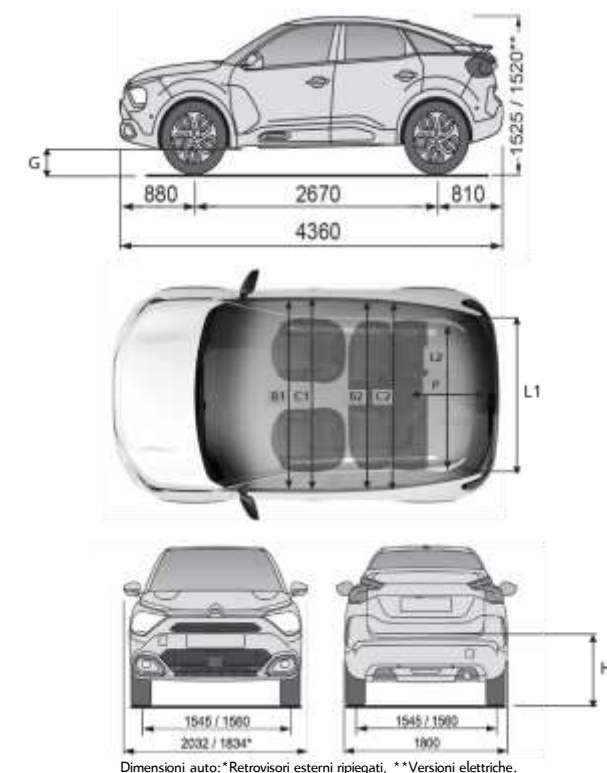

Dimensioni auto: *Retrovisori esterni ripiegati, **Versioni elettriche.

INDICE	VALORE
G	156
B1 / B2	1 407 / 1 366
C1 / C2	1 433 / 1 437
KNEE INDEX	198
H	715
L1	973
L2	1010
P	825

* Dati tecnici provvisori in corso di omologazione

 I dati relativi ai consumi di carburante e alle emissioni di CO₂ riportati in tabella si riferiscono ai valori omologati secondo la regolamentazione Europea applicabile a tutti i costruttori e a tutti i veicoli venduti in Europa. Tali valori possono non essere rappresentativi delle emissioni di CO₂ e dei consumi effettivi, i quali dipendono da molteplici fattori relativi, a titolo esemplificativo e non esaustivo, allo stile di guida del conducente, alle condizioni atmosferiche e stradali, allo stato, alle dotazioni e al carico del veicolo.

CITROËN È-C4 – ELETTRICA



CITROËN



INSPIRED BY YOU

Cliccare sul simbolo "Home" per tornare alla pagina iniziale
Immagini esemplificative di Nuova È-C4 – 100% electric con tinta Iceland Blue





VERSIONI	CONTENUTI DI SERIE	AMBIENTI INTERNI	TINTE CARROZZERIA	PACK COLOR	CERCHI	OPZIONI	PNEUMATICI	DATI TECNICI	HOME PAGE
----------	--------------------	------------------	-------------------	------------	--------	---------	------------	--------------	-----------

MESSA SU STRADA: € 815

ELETTRICO	Normativa	CV Fiscali	kw	Neo patentati	CO ₂ g/km WLTP	chiami in mano IVA esclusa LCDV
Motore Elettrico 100kW (136 CV)		-	100	<input checked="" type="checkbox"/>	0	

FEEL	FEEL PACK	SHINE	SHINE PACK
€ 38,250.00 € 30,684.43 1CLEA5HESFB0A030	€ 38,750.00 € 31,094.26 1CLEA5KESFB0A030	€ 40,750.00 € 32,733.61 1CLEA5NESFB0A030	€ 41,250.00 € 33,143.44 1CLEA5RESFB0A030



VERSIONI	CONTENUTI DI SERIE	AMBIENTI INTERNI	TINTE CARROZZERIA	PACK COLOR	CERCHI	OPZIONI	PNEUMATICI	DATI TECNICI	HOME PAGE
----------	--------------------	------------------	-------------------	------------	--------	---------	------------	--------------	-----------

FEEL

- > Accensione automatica dei fari
- > Airbag frontali, laterali e a tendina
- > Alzacristalli elettrici ant. e post.
- > Avisatore acustico AVAS
- > Calotte retrovisori esterni Black
- > Caricatore OBC 7,4 kW monofase
- > Cavo di ricarica trifase 22 kW
- > Chiusura centralizzata con telecomando
- > Citroën Connect Box
- > Climatizzatore automatico bizona
- > Console centrale «alta» con bracciolo anteriore
- > Controllo di stabilità (ESP)
- > Cerchi in lega 18" Crosslight Diamantati
- > Fari anteriori a LED «Citroën LED Vision» con firma luminosa a «V»
- > Fari fendinebbia a LED con funzione Cornering
- > Fari posteriori alogeni con firma luminosa a LED
- > Freno di stazionamento elettrico
- > Interni in tessuto «Meanwhile» con specifiche BEV
- > Kit di riparazione pneumatici
- > Maniglie apriporta esterne Black
- > Pack Safety 3*:
 - > Lane Keeping Assist
 - > In Crash Braking
 - > Active Safety Brake con funz. Video
 - > Allerta rischio collisione
 - > Riconoscimento dei cartelli stradali
 - > Regolatore e limitatore di velocità
 - > Driver Attention Alert

- > Pack Color Electric Blue (secondo tinta carrozzeria)
- > Panchetta post. frazionabile 2/3- 1/3
- > Paraurti Posteriore Nero Lucido
- > Plafoniera anteriore e posteriore
- > Plancia «Karlse» con dettagli bocchette areazione cromati
- > Prese 12V e 2x USB anteriori, 2x USB posteriori
- > Profili laterali e passaruota Nero Matt
- > Radio digitale DAB con 6 speaker
- > Retrovisori regolabili elettricamente
- > Ruote Ø 690mm
- > Sedile conducente con regolazione lombare
- > Sedili anteriori regolabili in altezza
- > Sedili posteriori dotati di 3 appoggiatesta
- > Selettore modalità di guida (Sport, Normal, Eco)
- > Sensori di parcheggio posteriori
- > Servizi connessi BEV
- > Sospensioni con Progressive Hydraulic Cushions
- > Strumentazione digitale TFT 5.5"
- > Tergicristallo automatico con sensore pioggia
- > Touch Pad 10" SD All In One con funzione Mirror Screen e connettività Bluetooth®
- > Vano portaoggetti «YO»
- > Volante in pelle regolabile in altezza e profondità con comandi integrati
- > ABS, Aiuto alla Frenata d'emergenza (AFU), Ripartitore Elettronico di Franata (REF)
- > 2x fissaggi Isofix in seconda fila
- > Funzione Follow Me Home

FEEL PACK

= FEEL +

- > Alette parasole interne con luci a LED
- > Interni in Tessuto/TEP «Urban Grey» con specifiche BEV
- > Maniglie apriporta esterne in tinta carrozzeria
- > Plafoniera anteriore e posteriore con illuminazione
- > Plancia di bordo «Citroën» con dettagli bocchette areazione cromati
- > Retrovisori ripiegabili elettricamente
- > Sedili Citroën Advanced Comfort
- > Strumentazione digitale TFT 5.5" con «ambi-light»
- > Telecamera di retromarcia
- > Vano portaoggetti XXL scorrevole



VERSIONI	CONTENUTI DI SERIE	AMBIENTI INTERNI	TINTE CARROZZERIA	PACK COLOR	CERCHI	OPZIONI	PNEUMATICI	DATI TECNICI	HOME PAGE
----------	--------------------	------------------	-------------------	------------	--------	---------	------------	--------------	-----------

SHINE

= FEEL PACK +

- > Botola centrale seconda fila per passaggio sci
- > Citroën Connect Nav
- > Citroën Smart Pad Support (ME16)
- > My Citroën Drive Plus: touchscreen da 10" con navigazione (ZJDW)
- > Keyless Access & Start
- > Interni in TEP/Tessuto «Metropolitan Grey» con specifiche BEV
- > Pack Drive Assist:
 - > Active Safety Brake con RADAR e riconoscimento dei pedoni/ciclisti
 - > Riconoscimento esteso dei cartelli stradali
 - > Sistema di sorveglianza dell'angolo morto (SAM)
 - > Regolatore di velocità Attivo con funzione STOP & GO
 - > Funzione Fari Smart Beam: commutazione automatica dei fari
- > Profilo inferiore finestrini portiere cromato
- > Retrovisore interno fotocromatico
- > Sensori di parcheggio anteriori
- > Vetri posteriori oscurati
- > Volante in Pelle pieno fiore
- > Volante riscaldabile

SHINE PACK

= SHINE +

- > Interni ALCANTARA®/TEP ALCANTARA® GREY - Armonia Gris Wind (D7FZ)
- > Volante riscaldato (I301)
- > Pack drive assist con Highway Driver Assist (ZVDU)



CITROËN ë-C4 – ELETTRICA

COLORI CARROZZERIA E RIVESTIMENTI INTERNI

VERSIONI	CONTENUTI DI SERIE	AMBIENTI INTERNI	TINTE CARROZZERIA	PACK COLOR	CERCHI	OPZIONI	PNEUMATICI	DATI TECNICI	HOME PAGE
----------	--------------------	------------------	-------------------	------------	--------	---------	------------	--------------	-----------

INTERNI									
FEEL		FEEL PACK	SHINE						
S0FY	S1FT	S1FT	F5FO	S2FX	S5FJ				
S	500€	S	S	1250€	1250€				
TINTE CARROZZERIA	P0WP	NATURAL WHITE Pastello	500€						
	M0F4	STEEL GREY Metallizzato	700€						
	M0VL	PLATINUM GREY Metallizzato	700€						
	M09V	PEARL BLACK Metallizzato	700€						
	M5VH	ROSSO ELIXIR Perlato	850€						
	M0QN	ICELAND BLUE Metallizzato	0€	TESSUTO SERIE	TESSUTO/TEP URBAN GREY	TESSUTO/TEP URBAN GREY	TEP/TESSUTO METROPOLITAN GREY	PELLE/TEP HYPE BLACK	PELLE/TEP HYPE RED
	M6N9	PEARL WHITE Metallizzato	850€	Armonia Meanwhile	Armonia Duofor ¹	Armonia Duofor ¹	Armonia Mistral Black ¹	Armonia Mistral Black ^{1/3/5}	Armonia Siena Red ^{1/3/4/5}

Immagini esemplificative

IVA incl.

- (1) Sedili con tecnologia Citroën Advanced Comfort con tasca portaoggetti in 2° fila su schienali sedili anteriori.
- (2) Include sedili anteriori riscaldabili.
- (3) Include sedile conducente regolabile elettricamente con regolazione longitudinale manuale, sedili anteriori massaggianti con regolazione lombare elettrica, sedili anteriori riscaldabili.
- (4) Implica rimozione dettagli porta interni «Electric» specifici BEV.
- (5) Include tappetini anteriori e posteriori (SD01).



CITROËN ë-C4 – ELETTRICA

COLORI CARROZZERIA E RIVESTIMENTI INTERNI

VERSIONI	CONTENUTI DI SERIE	AMBIENTI INTERNI	TINTE CARROZZERIA	PACK COLOR	CERCHI	OPZIONI	PNEUMATICI	DATI TECNICI	HOME PAGE
----------	--------------------	------------------	-------------------	------------	--------	---------	------------	--------------	-----------

INTERNI		
SHINE PACK		
D7FZ	S2FX	S5FJ
S	600€	600€

Immagini esemplificative

IVA incl.

TINTE CARROZZERIA	POWP	NATURAL WHITE Pastello	500€			
	M0F4	STEEL GREY Metallizzato	700€			
	M0VL	PLATINUM GREY Metallizzato	700€			
	M09V	PEARL BLACK Metallizzato	700€			
	M5VH	ROSSO ELIXIR Perlato	850€			
	M0QN	ICELAND BLUE Metallizzato	0€			
	M6N9	PEARL WHITE Metallizzato	850€			
				ALCANTARA®/TEP ALCANTARA® GREY Armonia Gris Wind ¹	PELLE/TEP HYPE BLACK Armonia Mistral Black ^{1/3/5}	PELLE/TEP HYPE RED Armonia Siena Red ^{1/3/4/5}

(1) Sedili con tecnologia Citroën Advanced Comfort con tasca portaoggetti in 2° fila su schienali sedili anteriori.

(2) Include sedili anteriori riscaldabili.

(3) Include sedile conducente regolabile elettricamente con regolazione longitudinale manuale, sedili anteriori massaggianti con regolazione lombare elettrica, sedili anteriori riscaldabili.

(4) Implica rimozione dettagli porta interni «Electric» specifici BEV.

(5) Include tappetini anteriori e posteriori (SD01).



VERSIONI	CONTENUTI DI SERIE	AMBIENTI INTERNI	TINTE CARROZZERIA	PACK COLOR	CERCHI	OPZIONI	PNEUMATICI	DATI TECNICI	 HOME PAGE
----------	--------------------	------------------	-------------------	------------	--------	---------	------------	--------------	---

COLORE TETTO	
FEEL / FEEL PACK / SHINE / SHINE PACK	FEEL PACK / SHINE / SHINE PACK
TINTA CARROZZERIA	PEARL BLACK
JD02	JD20*
S	300€

Immagini esemplificative

TINTE CARROZZERIA	VERSIONI	DESCRIZIONE	PREZZO
	P0WP	NATURAL WHITE Pastello	500€
	M0F4	STEEL GREY Metallizzato	700€
	M0VL	PLATINUM GREY Metallizzato	700€
	M09V	PEARL BLACK Metallizzato	700€
	M5VH	ROSSO ELIXIR Perlato	850€
	M0QN	ICELAND BLUE Metallizzato	0€
	M6N9	PEARL WHITE Metallizzato	850€



*L'opzione JD20 è incompatibile con la tinta Pearl Black M09V



VERSIONI	CONTENUTI DI SERIE	AMBIENTI INTERNI	TINTE CARROZZERIA	PACK COLOR	CERCHI	OPZIONI	PNEUMATICI	DATI TECNICI	HOME PAGE
			IVA escl.	IVA incl.	FEEL	FEEL PACK	SHINE	SHINE PACK	Note
UX68	PACK COLOR ELECTRIC BLUE		0,00€	S	●	●	●	●	<ul style="list-style-type: none"> > Profilo prese d'aria anteriori Electric Blue > Profilo Airbump Electric Blue Non compatibile con le tinte carrozzeria Rosso Elixir (M5VH) o Orange Pulse (MOLA)
UX67	PACK COLOR BLACK		81,96€	100€	○	○	○	○	<ul style="list-style-type: none"> > Profilo prese d'aria anteriori Black > Profilo Airbump Black Su Feel e Feel Pack di serie se tinte carrozzeria Rosso Elixir (M5VH) o Orange Pulse (MOLA)
UX64	PACK COLOR METALLIC SAND		81,96€	100€	-	-	○	-	<ul style="list-style-type: none"> > Profilo prese d'aria anteriori Metallic Sand > Profilo Airbump Metallic Sand Su Shine di serie se tinte carrozzeria Rosso Elixir (M5VH) o Orange Pulse (MOLA) Non disponibile Motore Elettrico 115kW (156 CV)
UX65	PACK COLOR RED		204,92€	250€	-	○	-	-	<ul style="list-style-type: none"> > Profilo prese d'aria anteriori Red > Profilo Airbump Red > Vetri posteriori oscurati (se Feel Pack) > Profilo inferiore finestrini portiere cromato (se Feel Pack) Non compatibile con le tinte carrozzeria Orange Pulse (MOLA) o Iceland Blue (MOQN)
			81,96€	100€		-	○	○	



VERSIONI	CONTENUTI DI SERIE	AMBIENTI INTERNI	TINTE CARROZZERIA	PACK COLOR	CERCHI	OPZIONI	PNEUMATICI	DATI TECNICI	HOME PAGE
			IVA escl.	IVA incl.	FEEL	FEEL PACK	SHINE	SHINE PACK	Note
ZHS3	CERCHI IN LEGA 18" CROSSLIGHT DIAMANTATI		0,00€	S	●	●	●	●	Cerchi diamantati. Biton neri e satinati Pneumatici (Tall & Narrow) 195/60 R18 Ø690MM



VERSIONI	CONTENUTI DI SERIE	AMBIENTI INTERNI	TINTE CARROZZERIA	PACK COLOR	CERCHI	OPZIONI	PNEUMATICI	DATI TECNICI	HOME PAGE
----------	--------------------	------------------	-------------------	------------	--------	---------	------------	--------------	-----------

PAG I/III

IVA escl.

IVA incl.

FEEL
FEEL PACK
SHINE
SHINE PACK

Note

VERSIONI	CONTENUTI DI SERIE	IVA escl.	IVA incl.	FEEL	FEEL PACK	SHINE	SHINE PACK	NOTE
1G25	PACK CITY CAMERA	245,90€	300€	○	-	-	-	Comprende: ▶ Telecamera di retromarcia Non compatibile con Pack Navigation DAB (ZJ44)
TC07	TETTO IN VETRO APRIBILE	696,72€	850€	-	-	○	○	
WAEK	SEDILI ANTERIORI RISCALDABILI	163,93€	200€	○	○	○	●	Su Shine, non compatibile con interni opzionali (S4FL, S2FX, S5FJ)
I301	VOLANTE RISCALDABILE	122,95€	150€	-	○	●	●	Comprende: ▶ Volante in Pelle pieno fiore (se Feel Pack) Non compatibile con Pack Drive Assist con Highway Driver Assist (ZVDU)



CITROËN È-C4 – ELETTRICA

TECNOLOGIA & INFOTAINMENT

DIREZIONE MARKETING – Servizio MK2P

Listino Prezzi del **13 GIUGNO 2023**

[Rif. Direzione Marketing n° 823064 del 12/06/2023]

Pagina 82



VERSIONI	CONTENUTI DI SERIE	AMBIENTI INTERNI	TINTE CARROZZERIA	PACK COLOR	CERCHI	OPZIONI	PNEUMATICI	DATI TECNICI	HOME PAGE
----------	--------------------	------------------	-------------------	------------	--------	---------	------------	--------------	-----------

PAG II/III

IVA escl.

IVA incl.

FEEL

FEEL PACK

SHINE

SHINE PACK

Note

VERSIONI	CONTENUTI DI SERIE	IVA escl.	IVA incl.	FEEL	FEEL PACK	SHINE	SHINE PACK	DATI TECNICI
ZJDW	MY CITROËN DRIVE PLUS	532,79 €	650 €	-	○	●	●	Touchscreen da 10" con navigazione
6F03	HI-FI	409,84€	500€	-	-	○	○	
ME16	CITROËN SMART PAD SUPPORT	81,96€	100€	-	-	●	●	Comprende: ➤ Citroën Smart Pad Support
D3CX	COVER TABLET UNIVERSALE	40,98€	50€	-	-	○	○	
LZ04	CARICATORE OBC 11 KW TRIFASE	245,90€	300€	○	○	○	○	
E301	RICARICA WIRELESS PER SMARTPHONE	81,96€	100€	-	-	○	○	



VERSIONI	CONTENUTI DI SERIE	AMBIENTI INTERNI	TINTE CARROZZERIA	PACK COLOR	CERCHI	OPZIONI	PNEUMATICI	DATI TECNICI	HOME PAGE
----------	--------------------	------------------	-------------------	------------	--------	---------	------------	--------------	-----------

PAG III/III			IVA escl.	IVA incl.	FEEL	FEEL PACK	SHINE	SHINE PACK	Note
ZVDV	PACK DRIVE ASSIST		286,89€	350€	○	○	-	-	Comprende: <ul style="list-style-type: none"> ➤ Active Safety Brake con RADAR e riconoscimento dei pedoni/ciclisti ➤ Riconoscimento esteso dei cartelli stradali Su Feel Pack non compatibile con Pack Drive Assist con Highway Driver Assist (ZVDU)
ZVDU	PACK DRIVE ASSIST CON HIGHWAY DRIVER ASSIST		286,89€	350€	-	-	○	●	Comprende: <ul style="list-style-type: none"> ➤ Highway Driver Assist Su Feel Pack comprende anche: <ul style="list-style-type: none"> ➤ Active Safety Brake con RADAR e riconoscimento dei pedoni/ciclisti ➤ Riconoscimento esteso dei cartelli stradali ➤ Regolatore di velocità Attivo con funzione STOP & GO ➤ Sistema di sorveglianza dell'angolo morto (SAM) ➤ Funzione Fari Smart Beam: commutazione automatica dei fari ➤ Sensori di parcheggio anteriori ➤ Volante in Pelle pieno fiore



VERSIONI	CONTENUTI DI SERIE	AMBIENTI INTERNI	TINTE CARROZZERIA	PACK COLOR	CERCHI	OPZIONI	PNEUMATICI	DATI TECNICI	HOME PAGE
							ELETTRICO		
							Motore Elettrico 100kW (136CV) Automatico		
							TIPO VARIANTE VERSIONE (TVV)		
							BCZKXC		
							A0MA00		
	DIAMETRO	CODICE	NOME	IMMAGINE	MISURA PNEUMATICI				
CERCHI IN LEGA	18''	ZHS3	CROSSLIGHT		195/60 R18	●	●	●	●
						FEEL	FEEL PACK	SHINE	SHINE PACK



VERSIONI	CONTENUTI DI SERIE	AMBIENTI INTERNI	TINTE CARROZZERIA	PACK COLOR	CERCHI	OPZIONI	PNEUMATICI	DATI TECNICI	HOME PAGE
----------	--------------------	------------------	-------------------	------------	--------	---------	------------	--------------	-----------

ELETTRICO	
Motore Elettrico 100kW - 136CV*	
MOTORE	
Potenza massima a giri/min - kW CEE (cv CEE)	100 (136)
Potenza massima a 30' - kW CEE	57,00
Coppia massima - Nm CEE	260
BATTERIA	
Tipologia	Ioni di Litio
Tensione - V	400
Capacità batteria alta tensione - kWh	50
RICARICA	
Caricatore OBC - kW	7,4 kW (monofase) - 11 kW (trifase opzionale)
Tempi di ricarica indicativi da 0 a 100% - Presa domestica (8A)	31h00
Tempi di ricarica indicativi da 0 a 100% - Wall Box 7,4 kW monofase (32A)	7h30
Tempi di ricarica indicativi da 0 a 100% - Wall Box 11 kW trifase (32A)	5h00 (caricatore OBC opzionale 11 kW)
Tempi di ricarica indicativi da 0 a 80% - Super Charger pubblici (100 kW)	30 min
DIMENSIONI/VOLUMI	
Lunghezza - Larghezza – Larghezza con retrovisori - mm	4355 - 1800 - 2032
Altezza - mm	1515 - 1525
Passo - mm	2670
Volume di carico VDA sotto cappelliera - litri	380
Volume di carico VDA fino al tetto in configurazione 2 posti - litri	1250
MASSE	
Tara con conducente compreso - kg	1636
Massa complessiva a pieno carico - kg	2020
Rapporto Potenza / Tara - kW/t	34,84
Peso max rimorchiabile - kg	0 - Non possibile installare gancio traino
PRESTAZIONI - MODALITA' SPORT	
0 - 400 m partenza da fermo - s	16,7
0 - 1000 m partenza da fermo - s	31,4
0 - 100 km/h - s	9,0
Velocità massima km/h	150
PNEUMATICI	
Dimensioni	195/60 R18 96H
EMISSIONI & AUTONOMIA WLTP	
CO ₂ - g/ km	0
Autonomia massima (WLTP Combinato) - Km	324 - 374
Consumo Elettrico Omologato (WLTP) - Wh/km	143,4 - 166,7

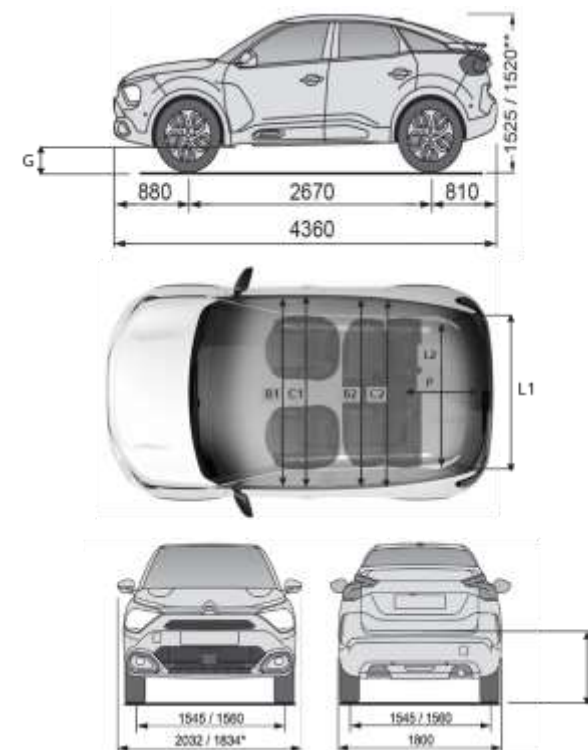

Dimensioni auto: *Retrovisori esterni ripiegati, **Versioni elettriche.

INDICE	VALORE
G	156
B1 / B2	1 407 / 1 366
C1 / C2	1 433 / 1 437
KNEE INDEX	198
H	715
L1	973
L2	1010
P	825

* Dati tecnici provvisori in corso di omologazione

 Valori omologati in base al ciclo misto WLTP. Tali valori possono non essere rappresentativi dell'autonomia e dei consumi reali, i quali dipendono da molteplici fattori come (a titolo esemplificativo e non esaustivo) dallo stile di guida, dalla velocità, dalle condizioni atmosferiche, stradali e dalla topografia, dallo stato, dalle dotazioni e dal carico del veicolo. Per ulteriori informazioni contatta il concessionario o visita citroen.it/mondo-citroen/elettrico-per-tutti.html

NUOVA CITROËN C4 X





VERSIONI	CONTENUTI DI SERIE	AMBIENTI INTERNI	TINTE CARROZZERIA	PACK COLOR	CERCHI	OPZIONI	PNEUMATICI	DATI TECNICI	HOME PAGE
----------	--------------------	------------------	-------------------	------------	--------	---------	------------	--------------	-----------

MESSA SU STRADA: € 815

BENZINA		Normativa	CV Fiscali	kW	CO ₂ g/km WLTP LOW - HIGH	chiavi in mano IVA esclusa LCDV
PureTech 100 S&S	Euro 6.4	14	74	116.79 - 135.81 *		
PureTech 130 S&S EAT8	Euro 6.4	14	96	126 - 142.02 *		

DIESEL		Normativa	CV Fiscali	kW	CO ₂ g/km WLTP LOW - HIGH	chiavi in mano IVA esclusa LCDV
BlueHDi 130 S&S EAT8	Euro 6.4	16	96	122.58 - 138.91 *		

* Dati tecnici in corso di omologazione

ELETTRICO		Normativa	CV Fiscali	kW	CO ₂ g/km WLTP LOW - HIGH	chiavi in mano IVA esclusa LCDV
Motore Elettrico 100kW (136 CV)			-	100	0 *	

* Dati tecnici in corso di omologazione

FEEL	FEEL PACK	SHINE	SHINE PACK
<p>€ 26,450.00</p> <p>€ 21,012.30</p> <p>1CLPA4HL6KB0A010</p>			
	<p>€ 30,450.00</p> <p>€ 24,290.98</p> <p>1CLPA4KM61B0A010</p>	<p>€ 32,450.00</p> <p>€ 25,930.33</p> <p>1CLPA4NM61B0A010</p>	<p>€ 33,950.00</p> <p>€ 27,159.84</p> <p>1CLPA4RM61B0A010</p>
	<p>€ 31,950.00</p> <p>€ 25,520.49</p> <p>1CLPA4KP41B0A010</p>	<p>€ 33,950.00</p> <p>€ 27,159.84</p> <p>1CLPA4NP41B0A010</p>	<p>€ 35,450.00</p> <p>€ 28,389.34</p> <p>1CLPA4RP41B0A010</p>
FEEL	FEEL PACK	SHINE	SHINE PACK
<p>€ 38,300.00</p> <p>€ 30,725.41</p> <p>1CLPA4HESFB0A010</p>	<p>€ 38,800.00</p> <p>€ 31,135.25</p> <p>1CLPA4KESFB0A010</p>	<p>€ 40,800.00</p> <p>€ 32,774.59</p> <p>1CLPA4NESFB0A010</p>	<p>€ 41,300.00</p> <p>€ 33,184.43</p> <p>1CLPA4RESFB0A010</p>



NUOVA CITROËN C4 X

EQUIPAGGIAMENTI DI SERIE (I/IV)

VERSIONI	CONTENUTI DI SERIE	AMBIENTI INTERNI	TINTE CARROZZERIA	PACK COLOR	CERCHI	OPZIONI	PNEUMATICI	DATI TECNICI	HOME PAGE
----------	--------------------	------------------	-------------------	------------	--------	---------	------------	--------------	-----------

FEEL

- > 2 prese USB in prima fila (1 Type-C + 1 Type-A) + 1 presa USB in seconda fila (Type-A)
- > ABS, Aiuto alla Frenata d'emergenza (AFU), ESP, Ripartitore Elettronico di Franata (REF)
- > Accensione automatica dei fari anabbaglianti
- > Airbag frontali, laterali e a tendina
- > Alzacristalli elettrici e sequenziali anteriori e posteriori
- > Assistenza alla partenza in salita
- > Calotte degli specchietti retrovisori esterni Glossy Black
- > Climatizzatore automatico bizona
- > Consolle centrale alta con bracciolo anteriore e 2 portabicchieri
- > Copricerchi AEROTECH da 18" (ad eccezione delle versioni elettriche)
- > Diffusore posteriore Gloss Black
- > Fari anteriori a LED con firma luminosa a «V»
- > Fari fendinebbia a LED con funzione cornering
- > Freno di stazionamento elettrico automatico
- > Kit di riparazione pneumatici
- > Kit vivavoce Bluetooth
- > Maniglie esterne Glossy Black
- > My Citroën Assist: Citroën Connect Box con SOS Pack e assistenza
- > **My Citroën Play**
 - > Mirror screen wireless (1)
 - > Sistema audio digitale (DAB) MP3 6 HP

- > Touch Pad 10" SD All In One
- > Pack Color Glossy Black
- > **Pack Safety**
 - > Active Safety Brake
 - > Allerta rischio collisione
 - > Coffee Break Alert
 - > Driver Attention Alert
 - > Lane Keeping Assist
 - > Post Collision Safety Brake
 - > Regolatore e limitatore di velocità
 - > Riconoscimento dei cartelli stradali
 - > Spia cintura di sicurezza conducente e passeggero
- > Panchetta posteriore frazionabile 2/3 1/3
- > Parafanghi e sottoscocca neri opachi
- > Presa 12V in prima fila
- > Retrovisori esterni elettrici e riscaldati
- > Sedile conducente regolabile in altezza
- > Sedile di guida con regolazione lombare
- > Sedile passeggero regolabile in altezza
- > Sensori di parcheggio posteriori
- > Sospensioni Citroën Advanced Comfort®
- > Strumentazione digitale TFT 5.5"
- > Tergicristalli automatici
- > Volante in pelle
- > Volante regolabile in altezza e profondità



NUOVA CITROËN È-C4 X ELETTRICA AGGIUNGE:

- > 2 prese USB in prima fila (1 Type-C + 1 Type-A) + 2 prese USB in seconda fila (1 Type-C + 1 Type-A)
- > Caricatore OBC 7,4 kW monofase
- > Cavo di ricarica trifase Mode 3 per presa di ricarica T2, lunghezza 6 metri

- > Cerchi in lega CROSSLIGHT DIAMANTATI da 18"
- > Climatizzatore automatico bizona con pompa di calore
- > Decoro Blu sui pannelli delle porte interne
- > Pack Color Anodised Blue (2)
- > Precondizionamento termico
- > Strumentazione digitale con TFT da 5" (con "ambient light")



NUOVA CITROËN C4 X

EQUIPAGGIAMENTI DI SERIE (II/IV)

VERSIONI

CONTENUTI
DI SERIE

AMBIENTI
INTERNI

TINTE
CARROZZERIA

PACK COLOR

CERCHI

OPZIONI

PNEUMATICI

DATI
TECNICI



HOME
PAGE

FEEL PACK

= FEEL +

- > Cassetto cruscotto
- > Cerchi in lega AEROBLADE GREY da 18" (ad eccezione delle versioni elettriche)
- > Interni in Tessuto/TEP «Urban Grey» con sedili Advanced Comfort
- > Maniglie esterne delle portiere in tinta carrozzeria
- > Retrovisori ripiegabili elettricamente
- > Strumentazione digitale con TFT da 5" (con "ambi-light")
- > Tasca portacarte sul retro dei sedili anteriori
- > Telecamera di retromarcia



NUOVA CITROËN È-C4 X ELETTRICA AGGIUNGE:

- > 2 prese USB in prima fila (1 Type-C + 1 Type-A) + 2 prese USB in seconda fila (1 Type-C + 1 Type-A)
- > Caricatore OBC 7,4 kW monofase
- > Cavo di ricarica trifase Mode 3 per presa di ricarica T2, lunghezza 6 metri
- > Cerchi in lega CROSSLIGHT DIAMANTATI da 18"
- > Climatizzatore automatico bizona con pompa di calore
- > Decoro Blu sui pannelli delle porte interne
- > Pack Color Anodised Blue (1)
- > Precondizionamento termico



NUOVA CITROËN C4 X

EQUIPAGGIAMENTI DI SERIE (III/IV)

VERSIONI	CONTENUTI DI SERIE	AMBIENTI INTERNI	TINTE CARROZZERIA	PACK COLOR	CERCHI	OPZIONI	PNEUMATICI	DATI TECNICI	HOME PAGE
----------	--------------------	------------------	-------------------	------------	--------	---------	------------	--------------	-----------

SHINE

= FEEL PACK +

- > Botola centrale seconda fila per passaggio sci
- > Cerchi in lega AEROBLADE DIAMANTATI da 18" (ad eccezione delle versioni elettriche)
- > Citroën Smart Pad Support (opzione 100%)
- > Color head-up display
- > Illuminazione sotto gli specchietti retrovisori
- > Interni in Tessuto/TEP «Metropolitana Grey» con sedili Advanced Comfort
- > Keyless Access & Start
- > My Citroën Drive Plus: touchscreen da 10" con navigazione (2)
- > Pack Color Glossy Silver
- > **Pack Drive Assist**
 - > Active Safety Brake 2.0 (Advanced Emergency Braking System con video + radar)
 - > Assistenza al parcheggio frontale e laterale
 - > Commutazione automatica dei fari
 - > Regolatore di velocità Attivo con funzione STOP & GO
 - > Riconoscimento esteso dei cartelli stradali
 - > Sistema di sorveglianza dell'angolo morto (SAM)
- > **Pack Style**
 - > Rifiniture cromate sui profili dei finestrini laterali
 - > Vetri posteriori oscurati
- > Retrovisore interno fotocromatico
- > Telecamera di retromarcia con Top Rear Vision
- > Volante in Pelle pieno fiore



NUOVA CITROËN È-C4 X ELETTRICA AGGIUNGE:

- > 2 prese USB in prima fila (1 Type-C + 1 Type-A) + 2 prese USB in seconda fila (1 Type-C + 1 Type-A)
- > Caricatore OBC 7,4 kW monofase
- > Cavo di ricarica trifase Mode 3 per presa di ricarica T2, lunghezza 6 metri
- > Cerchi in lega CROSSLIGHT DIAMANTATI da 18"
- > Climatizzatore automatico bizona con pompa di calore
- > Decoro Blu sui pannelli delle porte interne
- > Pack Color Anodised Blue (1)
- > Precondizionamento termico
- > Volante riscaldabile

(1) Pack Color Glossy Black con tinta Rosso Elixir

(2) Include il sistema di navigazione TomTom 3D, riconoscimento vocale, interfaccia personalizzabile e servizi My Citroën Drive Plus per 3 anni (include "Zone di pericolo", "Informazioni sul traffico", "Stazioni di servizio", "Parcheggio", "Meteo" e "Ricerca locale").



NUOVA CITROËN C4 X

EQUIPAGGIAMENTI DI SERIE (IV/IV)

VERSIONI

CONTENUTI
DI SERIE

AMBIENTI
INTERNI

TINTE
CARROZZERIA

PACK COLOR

CERCHI

OPZIONI

PNEUMATICI

DATI
TECNICI



HOME
PAGE

SHINE PACK

= SHINE +

- > 2 prese USB in seconda fila (1 Type-C + 1 Type-A)
- > Highway Driver Assist
- > Interni in Alcantara®/TEP «Alcantara® Grey» con sedili Advanced Comfort
- > Sedili anteriori riscaldabili
- > Tappetini anteriori e posteriori



NUOVA CITROËN È-C4 X ELETTRICA AGGIUNGE:



- > Caricatore OBC 7,4 kW monofase
- > Cavo di ricarica trifase Mode 3 per presa di ricarica T2, lunghezza 6 metri
- > Cerchi in lega CROSSLIGHT DIAMANTATI da 18"
- > Climatizzatore automatico bizona con pompa di calore
- > Decoro Blu sui pannelli delle porte interne
- > Pack Color Anodised Blue (1)
- > Precondizionamento termico
- > Volante riscaldabile

(1) Pack Color Glossy Black con tinta Rosso Elixir



NUOVA CITROËN C4 X

COLORI CARROZZERIA E RIVESTIMENTI INTERNI

VERSIONI	CONTENUTI DI SERIE	AMBIENTI INTERNI	TINTE CARROZZERIA	PACK COLOR	CERCHI	OPZIONI	PNEUMATICI	DATI TECNICI	HOME PAGE	
				INTERNI						
				FEEL			FEEL PACK			
				SOFY			S1FT			
				S			500€			
				IVA incl.						
TINTE CARROZZERIA	P0WP	POLAR WHITE Pastello	500€							
	M6N9	PEARL WHITE Perlato	850€							
	M0F4	STEEL GREY Metallizzato	700€							
	M5VH	ROSSO ELIXIR Perlato	0€							
	M0VL	PLATINUM GREY Metallizzato	700€							
	M09V	PEARL BLACK Metallizzato	700€							
				TESSUTO SERIE Armonia Meanwhile			TESSUTO/TEP URBAN GREY Armonia Duofor ⁽¹⁾			
							TESSUTO/TEP URBAN GREY Armonia Duofor ⁽¹⁾			

(1) Sedili con tecnologia Citroën Advanced Comfort con tasca portaoggetti in 2° fila su schienali sedili anteriori

(2) Include sedile conducente regolabile elettricamente, sedili anteriori massaggianti con regolazione lombare elettrica, sedile anteriori riscaldabili



NUOVA CITROËN C4 X

COLORI CARROZZERIA E RIVESTIMENTI INTERNI

VERSIONI	CONTENUTI DI SERIE	AMBIENTI INTERNI	TINTE CARROZZERIA	PACK COLOR	CERCHI	OPZIONI	PNEUMATICI	DATI TECNICI	HOME PAGE	
			INTERNI							
			SHINE			SHINE PACK				
			F5FO	S2FX	S5FJ	D7FZ	S2FX	S5FJ		
			S	1250€	1250€	S	600€	600€		
			IVA incl.							
TINTE CARROZZERIA	P0WP	POLAR WHITE Pastello	500€							
	M6N9	PEARL WHITE Perlato	850€							
	M0F4	STEEL GREY Metallizzato	700€							
	M5VH	ROSSO ELIXIR Perlato	0€							
	M0VL	PLATINUM GREY Metallizzato	700€							
	M09V	PEARL BLACK Metallizzato	700€	TEP/TESSUTO METROPOLITAN GREY Armonia Mistral Black ⁽¹⁾	PELLE/TEP HYPE BLACK Armonia Mistral Black ^(1/2)	PELLE/TEP HYPE RED Armonia Siena Red ^(1/2)	ALCANTARA®/TEP ALCANTARA® GREY Armonia Gris Wind ⁽¹⁾	PELLE/TEP HYPE BLACK Armonia Mistral Black ^(1/2)	PELLE/TEP HYPE RED Armonia Siena Red ^(1/2)	



NUOVA CITROËN C4 X





COLORI CARROZZERIA E PACK COLOR

VERSIONI	CONTENUTI DI SERIE	AMBIENTI INTERNI	TINTE CARROZZERIA	PACK COLOR	CERCHI	OPZIONI	PNEUMATICI	DATI TECNICI	HOME PAGE
				PACK COLOR					
				UX67	UX79	UX68	UX65		
				GLOSSY BLACK	GLOSSY SILVER	ANODISED BLUE	ANODISED DEEP RED		
				FEEL	S	-	S su Ë-C4 X ELETTRICA	-	
				FEEL PACK	S	-	S su Ë-C4 X ELETTRICA	250€	
				SHINE	100€	S / 100€ su Ë-C4 X ELETTRICA	S su Ë-C4 X ELETTRICA	100€	
				SHINE PACK	100€	S/ 100€ su Ë-C4 X ELETTRICA	S su Ë-C4 X ELETTRICA	100€	
Prezzi di listino i.i.									
TINTE CARROZZERIA	P0WP	POLAR WHITE Pastello	500€						
	M6N9	PEARL WHITE Perlato	850€						
	M0F4	STEEL GREY Metallizzato	700€	IMMAGINI NON ANCORA DISPONIBILI					
	M5VH	ROSSO ELIXIR Perlato	0€						
	M0VL	PLATINUM GREY Metallizzato	700€						
	M09V	PEARL BLACK Metallizzato	700€						



NUOVA CITROËN C4 X





PACK COLOR

VERSIONI	CONTENUTI DI SERIE	AMBIENTI INTERNI	TINTE CARROZZERIA	PACK COLOR	CERCHI	OPZIONI	PNEUMATICI	DATI TECNICI	HOME PAGE
			IVA escl.	IVA incl.	FEEL	FEEL PACK	SHINE	SHINE PACK	Note
UX67	PACK COLOR GLOSSY BLACK		0,00€	S	●	●	-	-	<ul style="list-style-type: none"> ➤ Profilo fendinebbia anteriori Glossy Black ➤ Profilo Airbump Glossy Black
			81,96€	100€	-	-	○	○	Di serie su Ë-C4 X ELETTRICA Feel e Feel Pack se tinta carrozzeria Rosso Elixir
UX79	PACK COLOR GLOSSY SILVER		0,00€	S	-	-	●	●	<ul style="list-style-type: none"> ➤ Profilo fendinebbia anteriori Glossy Silver ➤ Profilo Airbump Glossy Silver
									Di serie su Ë-C4 X ELETTRICA Shine e Shine Pack se tinta carrozzeria Rosso Elixir
UX65	PACK COLOR ANODISED DEEP RED		204,92€	250€	-	○	-	-	<ul style="list-style-type: none"> ➤ Profilo fendinebbia anteriori Anodised Deep Red ➤ Profilo Airbump Anodised Deep Red ➤ Vetri posteriori oscurati (se Feel Pack) ➤ Profilo inferiore finestrini portiere cromato (se Feel Pack)
			81,96€	100€	-	-	○	○	
UX68	PACK COLOR ANODISED BLUE - solo su BEV -		0,00€	S	●	●	●	●	<ul style="list-style-type: none"> ➤ Profilo fendinebbia anteriori Anodised Blue ➤ Profilo Airbump Anodised Blue
UX79	PACK COLOR GLOSSY SILVER - solo su BEV -		81,96€	100€	-	-	○	○	<ul style="list-style-type: none"> ➤ Profilo fendinebbia anteriori Glossy Silver ➤ Profilo Airbump Glossy Silver
									Di serie su Ë-C4 X ELETTRICA Shine e Shine Pack se tinta carrozzeria Rosso Elixir



NUOVA CITROËN C4 X

CERCHI

VERSIONI	CONTENUTI DI SERIE	AMBIENTI INTERNI	TINTE CARROZZERIA	PACK COLOR	CERCHI	OPZIONI	PNEUMATICI	DATI TECNICI	HOME PAGE
					FEEL	FEEL PACK	SHINE	SHINE PACK	Note
			IVA escl.	IVA incl.					
ZHR6	COPRICERCHI 18" AEROTECH		0,00€	S	●	-	-	-	Pneumatici 195/60 R18 96 H
ZHC9	CERCHI IN LEGA 18" AEROBLADE GREY		0,00€	S	-	●	-	-	Pneumatici 195/60 R18 96 H
ZHR9	CERCHI IN LEGA 18" AEROBLADE DIAMANTATI		245,90€	300€	O	O	-	-	Pneumatici 195/60 R18 96 H
			0,00€	S	-	-	●	●	Non disponibili su E-C4 X ELETTRICA
ZHS3	CERCHI IN LEGA 18" CROSSLIGHT DIAMANTATI - solo su BEV -		0,00€	S	●	●	●	●	Pneumatici 195/60 R18 96 H



NUOVA CITROËN C4 X

OPZIONI

VERSIONI	CONTENUTI DI SERIE	AMBIENTI INTERNI	TINTE CARROZZERIA	PACK COLOR	CERCHI	OPZIONI	PNEUMATICI	DATI TECNICI	HOME PAGE
			IVA escl.	IVA incl.	FEEL	FEEL PACK	SHINE	SHINE PACK	Note
WAEK	SEDILI ANTERIORI RISCALDABILI		163,93 €	200€	○	○	○	●	Non compatibile con PELLE/TEP HYPE BLACK (S2FX), PELLE/TEP HYPE RED (S5FJ)
YD07	KEYLESS ACCESS & START		368,85€	450€	○	-	●	●	Include: > Keyless Access & Start > Retrovisori ripiegabili elettricamente (su Feel)
			245,90€	300€	-	○			
LW02	PARABREZZA RISCALDATO		450,82 €	550€	○	-	○	○	> Include Volante riscaldabile (I301) e Sedili anteriori riscaldabili (WAEK) su Feel e Shine > Include Volante riscaldabile (I301) su Shine Pack
LW02	PARABREZZA RISCALDATO - solo su BEV -		450,82 €	550€	○	-	○	-	> Include Volante riscaldabile (I301), Sedili anteriori riscaldabili (WAEK) e Volante in pelle (VH29) su Feel > Include Sedili anteriori riscaldabili (WAEK) su Shine
			163,93 €	200€	-	-	-	○	



NUOVA CITROËN C4 X

OPZIONI

VERSIONI	CONTENUTI DI SERIE	AMBIENTI INTERNI	TINTE CARROZZERIA	PACK COLOR	CERCHI	OPZIONI	PNEUMATICI	DATI TECNICI	HOME PAGE
			IVA escl.	IVA incl.	FEEL	FEEL PACK	SHINE	SHINE PACK	Note
TC07	TETTO IN VETRO APRIBILE		696,72€	850€	-	-	○	○	
I301	VOLANTE RISCALDABILE		122,95 €	150€	○	○	○	○	<ul style="list-style-type: none"> › Include Volante in pelle (VH29) su Feel BEV › Di serie su Shine e Shine Pack BEV Non compatibile con Parabrezza riscaldato (LW02)
6F03	HIFI		409,84 €	500€	-	-	○	○	Include 2 prese USB in seconda fila (1 Type-C + 1 Type-A) su Shine ICE
LZ04	CARICATORE OBC 11 KW TRIFASE - solo su BEV -		245,90€	300€	○	○	○	○	



NUOVA CITROËN C4 X

OPZIONI

VERSIONI	CONTENUTI DI SERIE	AMBIENTI INTERNI	TINTE CARROZZERIA	PACK COLOR	CERCHI	OPZIONI	PNEUMATICI	DATI TECNICI	HOME PAGE
			IVA escl.	IVA incl.	FEEL	FEEL PACK	SHINE	SHINE PACK	Note
D3CX	COVER TABLET UNIVERSALE		40,98€	50€	-	-	-	○	
E301	RICARICA WIRELESS PER SMARTPHONE		81,96€	100€	-	-	○	○	
ZJDW	MY CITROËN DRIVE PLUS		532,79 €	650€	-	○	●	●	Touchscreen da 10" con navigazione



NUOVA CITROËN C4 X

OPZIONI

VERSIONI	CONTENUTI DI SERIE	AMBIENTI INTERNI	TINTE CARROZZERIA	PACK COLOR	CERCHI	OPZIONI	PNEUMATICI	DATI TECNICI	HOME PAGE
			IVA escl.	IVA incl.	FEEL	FEEL PACK	SHINE	SHINE PACK	Note
1G25	PACK CITY CAMERA		245,90€	300€	○	-	-	-	Include Telecamera di retromarcia
ZVDU	PACK DRIVE ASSIST CON HIGHWAY DRIVER ASSIST		286,89 €	350€	-	-	○	●	<ul style="list-style-type: none"> › Lane Keeping Assist (LKA) › Active Safety Brake 2.0 (Advanced Emergency Braking System con video + radar) › Riconoscimento esteso dei cartelli stradali › Driver Attention Alert 3 › Regolatore di velocità Attivo con funzione STOP & GO e limitatore di velocità › Highway Driver Assist
ZVDV	PACK DRIVE ASSIST		286,89 €	350€	○	○	-	-	<ul style="list-style-type: none"> › Lane Keeping Assist (LKA) › Active Safety Brake 2.0 (Advanced Emergency Braking System con video + radar) › Riconoscimento esteso dei cartelli stradali › Driver Attention Alert 3 › Regolatore e limitatore di velocità
ZVDV	PACK SAFETY 2 EURONCAP 4*		-122,95€	-150€	-	-	○	-	<ul style="list-style-type: none"> › Sostituisce ACC Stop & Go: Active Cruise Control con Stop & Go con RRV: Cruise Control › Sostituisce HIA Highway Driver Assist solo per la versione Shine Pack › Sostituisce volante in pelle pieno fiore con volante in pelle
			-245,90€	-300€	-	-	-	○	<ul style="list-style-type: none"> › Opzionale valido solo per la version con cambio automatico



NUOVA CITROËN C4 X

PNEUMATICI E CERCHI

VERSIONI	CONTENUTI DI SERIE	AMBIENTI INTERNI	TINTE CARROZZERIA	PACK COLOR	CERCHI	OPZIONI	PNEUMATICI	DATI TECNICI	HOME PAGE
----------	--------------------	------------------	-------------------	------------	--------	---------	------------	--------------	-----------

	DIAMETRO	CODICE	NOME	IMMAGINE	MISURA PNEUMATICI	BENZINA				DIESEL		
						PureTech 100 S&S	PureTech 130 S&S EAT8			BlueHDi 130 S&S EAT8		
						BDHNEA	BDHNSB			BEYHZB		
						B1B600 (B1A600)	B1B600 (B1A600)			B2B400 (B2A400)		
COPRICERCHI	18"	ZHR6	AEROTECH		195/60 R18 96 H	●	-	-	-	-	-	-
						FEEL	FEEL PACK	SHINE	SHINE PACK	FEEL PACK	SHINE	SHINE PACK
CERCHI IN LEGA	18"	ZHC9	AEROBLADE GREY		195/60 R18 96 H	-	●	-	-	●	-	-
						FEEL	FEEL PACK	SHINE	SHINE PACK	FEEL PACK	SHINE	SHINE PACK
CERCHI IN LEGA	18"	ZHR9	AEROBLADE DIAMANTATI		195/60 R18 96 H	○	○	●	●	○	●	●
						FEEL	FEEL PACK	SHINE	SHINE PACK	FEEL PACK	SHINE	SHINE PACK



NUOVA CITROËN C4 X

PNEUMATICI E CERCHI

VERSIONI	CONTENUTI DI SERIE	AMBIENTI INTERNI	TINTE CARROZZERIA	PACK COLOR	CERCHI	OPZIONI	PNEUMATICI	DATI TECNICI	HOME PAGE
----------	--------------------	------------------	-------------------	------------	--------	---------	------------	--------------	-----------

						ELETTRICO			
						Motore Elettrico 100kW (136 CV)			
						BFZKXC			
						BOMA00 (BOKA00)			
	DIAMETRO	CODICE	NOME	IMMAGINE	MISURA PNEUMATICI				
CERCHI IN LEGA	18''	ZHS3	CROSSLIGHT DIAMANTATI		195/60 R18 96 H	●	●	●	●
						FEEL	FEEL PACK	SHINE	SHINE PACK



VERSIONI	CONTENUTI DI SERIE	AMBIENTI INTERNI	TINTE CARROZZERIA	PACK COLOR	CERCHI	OPZIONI	PNEUMATICI	DATI TECNICI	HOME PAGE
		BENZINA		DIESEL					
		PureTech 100 S&S*	PureTech 130 S&S EAT8*	BlueHDi 130 S&S EAT8*					
MOTORE									
Normativa antinquinamento		6.2D ISC-FCM	6.2D ISC-FCM			6.2D ISC-FCM			
Numero di cilindri – Numero di valvole		3 - 12	3 - 12			4 - 16			
Cilindrata - cm ³		1.199	1.199			1.499			
Alesaggio x corsa - mm		75 x 90,5	75 x 90			75 x 84,8			
Potenza massima a giri/min - kW CEE (cv CEE)		75 (102) a 5 500	96 (131) a 5 500			96 (131) a 3 750			
Coppia massima a giri/min - Nm CEE		205 a 1 750	230 a 1 750			300 a 1 750			
CAMBIO									
Tipologia di trasmissione e numero rapporti		Manuale a 6 rapporti	Automatico a 8 rapporti			Automatico a 8 rapporti			
Trazione		Anteriore	Anteriore			Anteriore			
DIMENSIONI/VOLUMI									
Lunghezza - Larghezza - Larghezza con retrovisori - mm		4600 - 1800 - 2032							
Altezza - mm		1525							
Passo - mm		2670							
Volume di carico VDA sotto cappelliera - litri		510							
Volume di carico VDA fino al tetto in configurazione 2 posti - litri		1360							
MASSE									
Tara con conducente compreso - kg		1.300	1.364			1.395			
Massa complessiva a pieno carico - kg		1.690	1.775			1.785			
Rapporto Potenza / Tara - kW/t		56,92	70,38			68,82			
Peso max rimorchiabile - kg		1.000	1.200			1.200			
PRESTAZIONI									
0 - 400 m partenza da fermo - s		18,3	18,0			18,1			
0 - 1000 m partenza da fermo - s		33,5	32,1			32,5			
0 - 100 km/h - s		11,2	10,9			11,7			
Velocità massima km/h		184	200			206			
PNEUMATICI									
Dimensioni		195/60 R18 96 H	195/60 R18 96 H			195/60 R18 96 H			
CONSUMI/EMISSIONI WLTP									
Comb. Low - l/100 km		5,170	5,557			4,675			
Comb. High - l/100 km		6,008	6,286			5,297			
CO ₂ Comb. Low - g/ km		116,79	126,00			122,58			
CO ₂ Comb. High - g/ km		135,81	142,02			138,91			

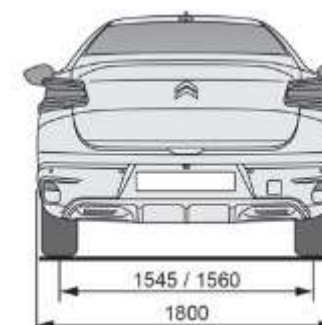
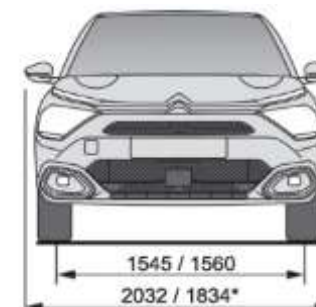
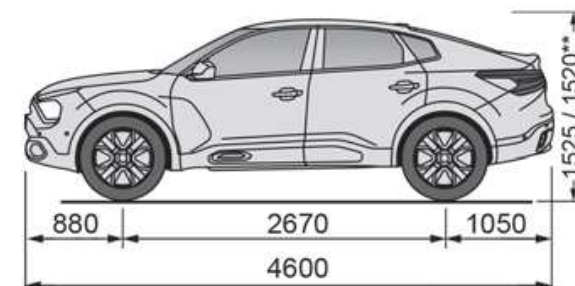

* Dati tecnici provvisori in corso di omologazione

I dati relativi ai consumi di carburante e alle emissioni di CO₂ riportati in tabella si riferiscono ai valori omologati secondo la regolamentazione Europea applicabile a tutti i costruttori e a tutti i veicoli venduti in Europa. Tali valori possono non essere rappresentativi delle emissioni di CO₂ e dei consumi effettivi, i quali dipendono da molteplici fattori relativi, a titolo esemplificativo e non esaustivo, allo stile di guida del conducente, alle condizioni atmosferiche e stradali, allo stato, alle dotazioni e al carico del veicolo.

NUOVA CITROËN C4 X

DIMENSIONI E DATI TECNICI VERSIONI TERMICHE



VERSIONI	CONTENUTI DI SERIE	AMBIENTI INTERNI	TINTE CARROZZERIA	PACK COLOR	CERCHI	OPZIONI	PNEUMATICI	DATI TECNICI	HOME PAGE
----------	--------------------	------------------	-------------------	------------	--------	---------	------------	--------------	-----------

ELETTRICO

Motore Elettrico 100kW - 136CV*

MOTORE	
Tipologia	Elettrico sincrono a magneti permanenti
Potenza massima - kW CEE (cv CEE)	100 (136)
Coppia massima - Nm CEE	260
BATTERIA	
Tipologia	Ioni di litio raffreddati a liquido
Tensione - V	400
Capacità batteria alta tensione - kWh	50
RICARICA	
Caricatore OBC - kW	7,4 kW (monofase) - 11 kW (trifase opzionale)
Tempi di ricarica indicativi da 0 a 100% - Presa domestica (8A)	31h00
Tempi di ricarica indicativi da 0 a 100% - Wall Box 7,4 kW monofase (32A)	7h30
Tempi di ricarica indicativi da 0 a 100% - Wall Box 11 kW trifase (32A)	5h00 (caricatore OBC opzionale 11 kW)
Tempi di ricarica indicativi da 0 a 80% - Super Charger pubblici (100 kW)	30 min
DIMENSIONI/VOLUMI	
Lunghezza - Larghezza - Larghezza con retrovisori - mm	4600 - 1800 - 2032
Altezza - mm	1520
Passo - mm	2670
Volume di carico VDA sotto cappelliera - litri	510
Volume di carico VDA fino al tetto in configurazione 2 posti - litri	1360
MASSE	
Tara con conducente compreso - kg	1.659
Massa complessiva a pieno carico - kg	2.040
Rapporto Potenza / Tara - kW/t	34,36
Peso max rimorchiabile - kg	0
PRESTAZIONI - MODALITÀ SPORT	
0 - 400 m partenza da fermo - s	ND
0 - 1000 m partenza da fermo - s	ND
0 - 100 km/h - s	ND
Velocità massima km/h	150
PNEUMATICI	
Dimensioni	195/60 R18 96 H
EMISSIONI & AUTONOMIA WLTP	
CO ₂ - g/ km	0
Autonomia omologata in ciclo WLTP - Km	360
Consumo Elettrico Omologato (WLTP) - Wh/km	143,4 - 166,7

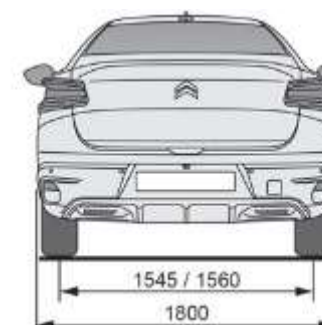
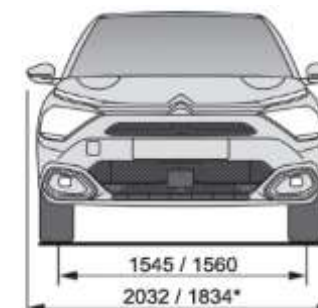
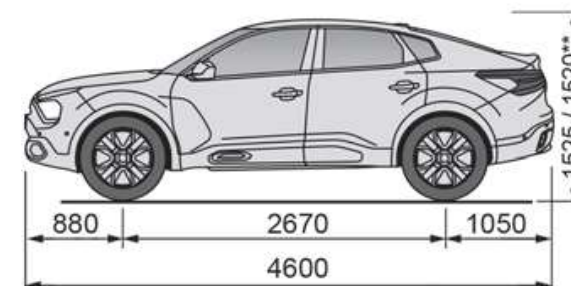

* Dati tecnici provvisori in corso di omologazione

 I dati relativi ai consumi di carburante e alle emissioni di CO₂ riportati in tabella si riferiscono ai valori omologati secondo la regolamentazione Europea applicabile a tutti i costruttori e a tutti i veicoli venduti in Europa. Tali valori possono non essere rappresentativi delle emissioni di CO₂ e dei consumi effettivi, i quali dipendono da molteplici fattori relativi, a titolo esemplificativo e non esaustivo, allo stile di guida del conducente, alle condizioni atmosferiche e stradali, allo stato, alle dotazioni e al carico del veicolo.

NUOVO SUV CITROËN C5 AIRCROSS



INSPIRED BY YOU

Cliccare sul simbolo "Home" per tornare alla pagina iniziale
Immagini esemplificative di Nuovo SUV Citroën C5 Aircross nella tinta Eclipse Blue





NUOVO SUV CITROËN C5 AIRCROSS

PREZZI

VERSIONI	CONTENUTI DI SERIE	AMBIENTI INTERNI	TINTE CARROZZERIA	CERCHI	OPZIONI	PNEUMATICI	DATI TECNICI	HOME PAGE
----------	--------------------	------------------	-------------------	--------	---------	------------	--------------	-----------

MESSA SU STRADA: € 815

						LIVE	FEEL	FEEL PACK	SHINE	SHINE PACK	C-SERIE
BENZINA	PURE TECH	Normativa	CV Fiscali	kW	CO ₂ g/km WLTP LOW - HIGH						
PureTech 130 S&S	Euro 6.4	14	96	130.18 - 155.83*	chiavi in mano IVA esclusa LCDV	€ 30,500.00 € 24,331.97	€ 32,000.00 € 25,561.48	€ 33,500.00 € 26,790.98			€ 35,000.00 € 28,020.49
PureTech 130 S&S EAT8	Euro 6.4	14	96	137.86 - 166.58*			€ 35,000.00 € 28,020.49	€ 36,500.00 € 29,250.00	€ 38,500.00 € 30,889.34	€ 40,000.00 € 32,118.85	€ 38,000.00 € 30,479.51
HYBRID 136 e-DCS6	Euro 6.4	14	100	119.5 - 139.36*			€ 36,500.00 € 29,250.00	€ 38,000.00 € 30,479.51	€ 40,000.00 € 32,118.85	€ 41,500.00 € 33,348.36	€ 39,500.00 € 31,709.02
DIESEL	BLUE HDI										
BlueHdi 130 S&S EAT8	Euro 6.4	16	96	136.87 - 163.11*			€ 35,500.00 € 28,430.33	€ 37,000.00 € 29,659.84	€ 39,000.00 € 31,299.18	€ 40,500.00 € 32,528.69	€ 38,500.00 € 30,889.34
PLUG-IN HYBRID											
HYBRID 180 E-EAT8	Euro 6.4	17	132	28,85 - 44,06*			€ 44,450.00 € 35,766.39	€ 45,200.00 € 36,381.15	€ 46,700.00 € 37,610.66		€ 46,700.00 € 37,610.66
HYBRID 225 E-EAT8	Euro 6.4	17	165	25,57 - 35,93*				€ 46,700.00 € 37,610.66	€ 48,200.00 € 38,840.16	€ 49,700.00 € 40,069.67	€ 48,200.00 € 38,840.16

* Dati tecnici provvisori in corso di omologazione



NUOVO SUV CITROËN C5 AIRCROSS

EQUIPAGGIAMENTI DI SERIE

VERSIONI

CONTENUTI
DI SERIE

AMBIENTI
INTERNI

TINTE
CARROZZERIA

CERCHI

OPZIONI

PNEUMATICI

DATI
TECNICI



HOME
PAGE

LIVE

- > Accensione automatica dei fari
- > Airbag frontali, laterali e a tendina
- > Alzacristalli elettrici anteriori e posteriori con funzione anti-pizzico
- > Bluetooth
- > Cerchi in lega 17" ELLIPSE
- > Chiusura centralizzata con telecomando
- > Climatizzatore manuale
- > Computer di bordo 3.5' con dettagli cromati
- > Controllo di stabilità ESP con sistema antipattinamento ASR
- > Fari LED con calandra nero lucido ed animazione a "pianoforte"
- > Fari posteriori a LED con effetto 3D
- > Firma luminosa diurna a LED con indicatori di direzione a LED
- > Firma laterale cromata a forma di "C"
- > Fissaggi isofix sul sedile passeggero anteriore e sui due sedili laterali posteriori
- > Freno di stazionamento elettrico
- > Interni in tessuto Silica Grey con nuove impunture Blue & ambiente Black
- > Mirror Screen (Apple CarPlay & Android Auto)
- > Kit di riparazione pneumatici
- > Profilo prese d'aria anteriori e Airbump® Nero Lucido

- > Piastra di protezione anteriore Nero Lucido
- > Presa 12 V sulla console centrale e nel bagagliaio
- > Profili passaruota Nero Matt
- > Radio DAB con Touch Screen 8" + 2 prese USB sulla console centrale (A-Type) & 1 in seconda fila
- > Rilevatore bassa pressione pneumatici
- > Retrovisori riscaldabili elettricamente
- > Safety Pack 4*:
- > - Active Safety Brake Video
- > - Active Lane Departure Warning System
- > - Allerta rischio collisione
- > - Coffee Break Alert
- > - Riconoscimento dei cartelli stradali
- > - Regolatore e limitatore di velocità
- > Sedile conducente con regolazione lombare
- > Sedili anteriori regolabili in altezza
- > Sedili posteriori indipendenti, scorrevoli, inclinabili e ripiegabili
- > Sensori di parcheggio posteriori
- > Sospensioni PHC (Progressive Hydraulic Cushions)®
- > Tergicristallo automatico con sensore pioggia e funzione «Magic Wash»
- > Volante in pelle regolabile in altezza e profondità con comandi integrati



Immagine esemplificativa riferita a Nuovo SUV C5 Aircross in tinta Eclipse Blue (M06L)





NUOVO SUV CITROËN C5 AIRCROSS

EQUIPAGGIAMENTI DI SERIE

VERSIONI

CONTENUTI
DI SERIE

AMBIENTI
INTERNI

TINTE
CARROZZERIA

CERCHI

OPZIONI

PNEUMATICI

DATI
TECNICI



HOME
PAGE

FEEL

= LIVE +

- > Cerchi in lega 18" SWIRL Non Diamantati
- > Climatizzatore automatico bizona
- > Cruscotto digitale 12" (personalizzabile in 3 colori: rosso/blue/marrone)
- > Scarichi cromati



Immagini esemplificative riferite a Nuovo SUV C5 Aircross in tinta Eclipse Blue (M06L)

NUOVO SUV C5 AIRCROSS HYBRID PLUG-IN AGGIUNGE:

- > Badge PHEV
- > Caricatore OBC (On Board Charger) 3kW monofase
- > Cavo di ricarica T2 8A per presa domestica
- > Cavo di ricarica T3 monofase 7,4 kW con custodia
- > Citroën Connect Box
- > Fari fendinebbia con funzione Cornering Light
- > Keyless Start: Engine Start Stop (YD02)
- > Retrovisore elettrocromatico senza segnalatore luminoso per guida in modalità elettrica. Come versione termica
- > Retrocamera Vision 180°
- > Retrovisori ripiegabili elettricamente
- > Selettore modalità di guida «e-Toggle»
- > Safety Pack 5* :
 - > - Active Safety Brake 2.0 con 77GHz Radar
 - > - Blind Spot Monitoring
- > Sensori di parcheggio anteriori
- > Touch Screen 10"
- > Welcome light (HU13)





NUOVO SUV CITROËN C5 AIRCROSS

EQUIPAGGIAMENTI DI SERIE

VERSIONI

CONTENUTI
DI SERIE

AMBIENTI
INTERNI

TINTE
CARROZZERIA

CERCHI

OPZIONI

PNEUMATICI

DATI
TECNICI



HOME
PAGE

FEEL PACK

= FEEL +

- > Cerchi in lega 18" Diamantati PULSAR
- > Fari fendinebbia con funzione Cornering Light
- > Keyless Start: Engine Start Stop (YD02)
- > Interni misto tessuto/TEP grigio - WILD BLACK
- > Sedili Advanced Comfort
- > Piastra di protezione anteriore in Alluminio
- > Retrovisore interno fotocromatico
- > Retrocamera Vision 180°
- > Retrovisori ripiegabili elettricamente
- > Sensori di parcheggio anteriori
- > Vetri posteriori oscurati



Immagini esemplificative riferite a Nuovo SUV C5 Aircross in tinta Eclipse Blue (M06L)

NUOVO SUV C5 AIRCROSS HYBRID PLUG-IN AGGIUNGE:

- > Badge PHEV
- > Citroën Connect NAV DAB con Touch Screen 10"
- > Caricatore OBC (On Board Charger) 3kW monofase
- > Cavo di ricarica T2 8A per presa domestica
- > Cavo di ricarica T3 monofase 7,4 kW con custodia
- > Citroën Connect Box
- > Safety Pack 5*:
 - Active Safety Brake 2.0 con 77GhZ Radar
 - Blind Spot Monitoring
- > Retrovisore elettrocromatico senza segnalatore luminoso per guida in modalità elettrica. Come versione termica
- > Welcome light (HU13)





NUOVO SUV CITROËN C5 AIRCROSS

EQUIPAGGIAMENTI DI SERIE

VERSIONI

CONTENUTI
DI SERIE

AMBIENTI
INTERNI

TINTE
CARROZZERIA

CERCHI

OPZIONI

PNEUMATICI

DATI
TECNICI



HOME
PAGE

SHINE

= FEEL PACK +

- > Barre al tetto Nero Lucido con inserti Nero Matt
- > Citroën Connect Box
- > Citroën Connect NAV DAB con Touch Screen 10"
- > Inserti Dark Chrome negli Airbump® e nelle prese d'aria
- > Interni misto Alcantara/TEP - URBAN BLACK
- > Keyless Entry & Start (YD04)
- > Pack Drive Assist (ZVFO):
 - > - Regolatore di velocità Attivo (con funzione Stop&Go su cambio EAT8)
 - > - Driver Attention Alert con funzione video
 - > - Riconoscimento esteso dei cartelli stradali
 - > - Funzione Fari Smart Beam: commutazione automatica dei fari
 - > - Active Safety Brake con RADAR 77 GHZ e riconoscimento dei pedoni/ciclisti
 - > - Sistema di sorveglianza dell'angolo morto (SAM)
- > Pedaliera e poggiatesta in alluminio con Soglie porta in Acciaio Inox
- > Tappetini anteriori e posteriori



Immagini esemplificative riferite a Nuovo SUV C5 Aircross in tinta Eclipse Blue (M06L)

NUOVO SUV C5 AIRCROSS HYBRID PLUG-IN AGGIUNGE:

- > Badge PHEV
- > Caricatore OBC (On Board Charger) 3kW monofase
- > Cavo di ricarica T2 8A per presa domestica
- > Cavo di ricarica T3 monofase 7,4 kW con custodia
- > Retrovisore elettrocromatico senza segnalatore luminoso per guida in modalità elettrica. Come versione termica
- > Vetri anteriori stratificati
- > Welcome light (HU13)





NUOVO SUV CITROËN C5 AIRCROSS

EQUIPAGGIAMENTI DI SERIE

VERSIONI

CONTENUTI
DI SERIE

AMBIENTI
INTERNI

TINTE
CARROZZERIA

CERCHI

OPZIONI

PNEUMATICI

DATI
TECNICI



HOME
PAGE

SHINE PACK

= SHINE +

- > Highway Driver Assist
- > Cerchi in lega 19" Diamantati ART
- > Regolazione elettrica del sedile guidatore
- > Sedili anteriori riscaldati
- > Vetri anteriori stratificati
- > Interni Pelle nera granulata / TEP grigio - METROPOLITAN BLACK –

Opzioni gratuite:

- > Cerchi in lega 19" Diamantati ART Black
- > Interni misto Alcantara/TEP - URBAN BLACK



Immagini esemplificative riferite a Nuovo SUV C5 Aircross in tinta Eclipse Blue (M06L)

NUOVO SUV C5 AIRCROSS HYBRID PLUG-IN AGGIUNGE:

- > Badge PHEV
- > Caricatore OBC (On Board Charger) 3kW monofase
- > Cavo di ricarica T2 8A per presa domestica
- > Cavo di ricarica T3 monofase 7,4 kW con custodia
- > Retrovisore elettrocromatico senza segnalatore luminoso per guida in modalità elettrica. Come versione termica
- > Welcome light (HU13)





NUOVO SUV CITROËN C5 AIRCROSS

EQUIPAGGIAMENTI DI SERIE

VERSIONI

CONTENUTI
DI SERIE

AMBIENTI
INTERNI

TINTE
CARROZZERIA

CERCHI

OPZIONI

PNEUMATICI

DATI
TECNICI



HOME
PAGE

C-SERIES

= FEEL PACK +

- > Citroën Connect NAV DAB con Touch Screen 10"
- > Inserti Anodised Bronze negli Airbump® e nelle prese d'aria
- > Interni misto tessuto/TEP grigio - WILD BLACK
- > Keyless Entry & Start (YD04)
- > Sedili Advanced Comfort
- > Sistema di sorveglianza dell'angolo morto (SAM)



Immagini esemplificative riferite a Nuovo SUV C5 Aircross in tinta Eclipse Blue (M06L)

NUOVO SUV C5 AIRCROSS HYBRID PLUG-IN AGGIUNGE:















- > Active Safety Brake con RADAR 77 GHZ e riconoscimento dei pedoni/ciclisti
- > Badge PHEV
- > Caricatore OBC (On Board Charger) 3kW monofase
- > Cavo di ricarica T2 8A per presa domestica
- > Cavo di ricarica T3 monofase 7,4 kW con custodia
- > Retrovisore elettrocromatico senza segnalatore luminoso per guida in modalità elettrica. Come versione termica
- > Welcome light (HU13)





NUOVO SUV CITROËN C5 AIRCROSS

RIVESTIMENTI INTERNI

VERSIONI	CONTENUTI DI SERIE	AMBIENTI INTERNI	TINTE CARROZZERIA	CERCHI	OPZIONI	PNEUMATICI	DATI TECNICI	HOME PAGE			
AMBIENTI INTERNI						LIVE	FEEL	FEEL PACK	SHINE	SHINE PACK	C-SERIES
51FR	TESSUTO NERO E GRIGIO - SILICA GREY - ¹										
V4FC	 TESSUTO NERO / TEP GRIGIO - WILD BLACK - ²										
OJFD	 ALCANTARA NERO / TEP NERO - URBAN BLACK - ³										
TKFF	 PELLE NERA GRANULATA / TEP GRIGIO - METROPOLITAN BLACK - ³										
UOFO	 PELLE PALOMA NERA TRAFORATA / PELLE NAPPA BLUE - HYPE BLACK - ⁴										

(1) Plancia di bordo, appoggia gomiti e console centrale in TEP mistral black con cuciture blu, fascia sugli schienali grigio

(2) Plancia di bordo in TEP mistral black con cuciture blu, console centrale in TEP mistral black, appoggia gomiti laterali e centrali in TEP mistral black, fascia sugli schienali grigio

(3) Plancia di bordo in TEP mistral black con cuciture blu, console centrale in TEP mistral black, appoggia gomiti laterali e centrali in TEP mistral black, fascia sugli schienali grigio scuro

(4) Plancia di bordo in TEP mistral black con cuciture blu, console centrale in TEP mistral black, appoggia gomiti laterali e centrali in TEP mistral black, parte alta dello schienale e poggiatesta in Pelle Nappa Blue, volante in Pelle Pieno Fiore. Cuciture con richiamo Chevron

Comprende: sedile conducente con regolazione elettrica e funzione MEMO, sedili anteriori riscaldabili e massaggianti



NUOVO SUV CITROËN C5 AIRCROSS

COLORI CARROZZERIA

VERSIONI	CONTENUTI DI SERIE	AMBIENTI INTERNI	TINTE CARROZZERIA	CERCHI	OPZIONI	PNEUMATICI	DATI TECNICI	HOME PAGE
----------	--------------------	------------------	-------------------	--------	---------	------------	--------------	-----------

Immagini esemplificative riferite a Nuovo SUV C5 Aircross allestimento Shine con Pack Color Dark Chrome di serie









IVA incl.

TINTE CARROZZERIA	VERSIONI	CONTENUTI DI SERIE	AMBIENTI INTERNI	TINTE CARROZZERIA	CERCHI	OPZIONI	PNEUMATICI	DATI TECNICI
	P0WP	NATURAL WHITE Pastello		S				
	M0F4	STEEL GREY Metallizzato		750€				
	M0VL	PLATINUM GREY Metallizzato		750€				
	M06L	ECLIPSE BLUE Metallizzato		750€				
	M09V	PEARL BLACK Perlato		900€				
	M6N9	PEARL WHITE Perlato		900€				



NUOVO SUV CITROËN C5 AIRCROSS





PACK COLOR



VERSIONI		CONTENUTI DI SERIE	AMBIENTI INTERNI	TINTE CARROZZERIA		CERCHI	OPZIONI	PNEUMATICI	DATI TECNICI	HOME PAGE		
				IVA escl.	IVA incl.	LIVE	FEEL	FEEL PACK	SHINE	SHINE PACK	C-SERIES	
PACK COLOR	ED44	PACK COLOR GLOSSY BLACK <i>Inserti Airbump</i> <i>Inserti frontali</i>			204,91€	250€	●	●	●	○	○	○
	ED73	PACK COLOR ENERGIC BLUE <i>Inserti Airbump</i> <i>Inserti frontali</i>			204,91€	250€	-	○	○	○	○	○
	ED38	PACK COLOR DARK CHROME <i>Inserti Airbump</i> <i>Inserti frontali</i>			204,91€	250€	-	○	○	●	●	○
	ED74	PACK COLOR ANODISED BRONZE <i>Inserti Airbump</i> <i>Inserti frontali</i>			S	S	-	-	-	-	-	●



NUOVO SUV CITROËN C5 AIRCROSS

CERCHI

VERSIONI	CONTENUTI DI SERIE	AMBIENTI INTERNI	TINTE CARROZZERIA		CERCHI		OPZIONI	PNEUMATICI	DATI TECNICI	HOME PAGE	Note
			IVA escl.	IVA incl.	LIVE	FEEL					
ZHHC	CERCHI IN LEGA 17" ELLIPSE		0,00€	S	●	-	-	-	-	-	Pneumatici Michelin Primacy 4 Classe A 215/65 R17
ZHC7	CERCHI IN LEGA 18" SWIRL Non Diamantati		0,00€	S	-	●	-	-	-	-	Pneumatici Michelin Primacy 4 Classe A 225/55 R18
ZHXI	CERCHI IN LEGA 18" PULSAR DIAMANTATI		0,00€	S	-	-	●	●	-	●	Cerchi diamantati. Biton neri e satinati Pneumatici Michelin Primacy 4 Classe A 225/55 R18
ZHJL	CERCHI IN LEGA 19" ART		409,83€	500€	-	-	-	○	●	-	Cerchi diamantati. Biton neri e satinati Pneumatici Michelin Primacy 4 Classe A 205/55R19
ZHNY	CERCHI IN LEGA 19" ART Black		409,83€ 0€	500€ 0€	-	-	-	○	-	-	Pneumatici Michelin Primacy 4 Classe A 205/55R19 Non compatibile con J5U2
ZHVN	PNEUMATICI ALL SEASON 3PMSF		163,93€	200€	-	-	○	-	-	-	Gomme All Season 3PMSF In abbinamento a Cerchi 18" SWIRL Non Diamantati Non include Grip Control Non disponibile su PHEV
ZHXK	PNEUMATICI ALL SEASON 3PMSF		163,93€	200€	-	-	○	○	-	○	Gomme All Season 3PMSF In abbinamento a Cerchi 18" PULSAR Diamantati Non include Grip Control Non disponibile su PHEV Non compatibile con Pack Black J5U2

ZHY8	CERCHI IN LEGA 19" ART – solo su PHEV –		409,83€	500€	-	-	-	○	●	-	Cerchi diamantati. Biton neri e satinati Pneumatici Michelin Primacy 4 Classe A 225/55R19
ZHY9	CERCHI IN LEGA 19" ART Black – solo su PHEV –		409,83€ 0€	500€ 0€	-	-	-	○	-	-	Pneumatici Michelin Primacy 4 Classe A 225/55R19 Non compatibile con J5U3



NUOVO SUV CITROËN C5 AIRCROSS

OPZIONI

VERSIONI	CONTENUTI DI SERIE	AMBIENTI INTERNI	TINTE CARROZZERIA	CERCHI	OPZIONI					PNEUMATICI	DATI TECNICI	HOME PAGE
					LIVE	FEEL	FEEL PACK	SHINE	SHINE PACK			
		IVA escl.	IVA incl.									Note
KK10	BARRE AL TETTO	204,91€	250€	-	-	○	●	●	○			Finitura Glossy Black con inserto nero Matt
JD20	TETTO A CONTRASTO BLACK	327,90€	400€	-	-	○	○	○	○			Non disponibile per i colori carrozzeria: Natural White (POWP) e Nero Perla (M09V)
J5U2	PACK BLACK 	737,70€	900€	-	-	-	○	-	-			<ul style="list-style-type: none"> › Tetto a contrasto Black › Cerchi in lega 19" ART BLACK › Pack Color Black con inserti frontali e sugli Airbump Glossy Black
		327,90€	400€	-	-	-	-	-	○	-		
J5U3	PACK BLACK – solo su PHEV –	737,70€	900€	-	-	-	○	-	-			<ul style="list-style-type: none"> › Tetto a contrasto Black › Cerchi in lega 19" ART BLACK › Pack Color Black con inserti frontali e sugli Airbump Glossy Black
		327,90€	400€	-	-	-	-	-	○	-		



NUOVO SUV CITROËN C5 AIRCROSS

OPZIONI

VERSIONI	CONTENUTI DI SERIE	AMBIENTI INTERNI	TINTE CARROZZERIA		CERCHI	OPZIONI			PNEUMATICI	DATI TECNICI	HOME PAGE
			LIVE	FEEL		FEEL PACK	SHINE	SHINE PACK			
		IVA escl.	IVA incl.								Note
YD02	KEYLESS START: ENGINE START STOP ONLY	368,85€	450€	-	○	●	-	-	-		Su Feel ICE (T) comprende «Nuova portiera Senza Welcome light (HU10)»
YD04	KEYLESS ENTRY & START	81,97€	100€	-	-	○	●	●	●		
MO02	HAND'S FREE TAILGATE	368,85€	450€	-	-	-	○	○	-		› Portellone posteriore automatico
VD09	VETRI POSTERIORI OSCURATI	122,95€	150€	-	○	●	●	●	●		
YD04	KEYLESS ENTRY & START – solo su PHEV –	81,97€	100€	-	-	○	●	●	●		
SO07	VETRI ANTERIORI STRATIFICATI – solo su PHEV –	122,95€	150€	-	○	○	●	●	○		
LZ02	CARICATORE OBC 7 kW MONOFASE – solo su PHEV –	327,87€	400€	-	○	○	○	○	○		



NUOVO SUV CITROËN C5 AIRCROSS

OPZIONI

VERSIONI	CONTENUTI DI SERIE	AMBIENTI INTERNI	TINTE CARROZZERIA	CERCHI	OPZIONI	PNEUMATICI	DATI TECNICI	HOME PAGE			
					LIVE	FEEL	FEEL PACK	SHINE	SHINE PACK	C-SERIES	Note
		IVA escl.	IVA incl.								
UF02	GRIP CONTROL con HILL ASSIST DESCENT - Solo su trasmissione EAT8	245,90€	300€	-	-	○	○	○	○	○	<ul style="list-style-type: none"> > Grip Control con Hill Assist Descent: 5 modalità di intervento del sistema ASR+ Non disponibile con cambio manuale Non disponibile su PHEV
WY25	PACK PARK ASSIST 360°	204,91€	250€	-	-	-	○	○	-	-	<ul style="list-style-type: none"> > Vision 360 > Funzione di parcheggio automatico Park Assist Non disponibile su Shine con motore Hybrid
ZVFQ	PACK SAFETY 5*	819,67€	1000€	-	○	-	-	-	-	-	<ul style="list-style-type: none"> > Active Safety Brake con RADAR 77 GHZ e riconoscimento dei pedoni/ciclisti > Allerta rischio collisione > Blind Spot Monitoring > Coffee break alert > Lane Keeping Assist > Riconoscimento limiti di velocità



NUOVO SUV CITROËN C5 AIRCROSS

OPZIONI

VERSIONI	CONTENUTI DI SERIE	AMBIENTI INTERNI		TINTE CARROZZERIA	CERCHI		OPZIONI		PNEUMATICI	DATI TECNICI	HOME PAGE
		IVA escl.	IVA incl.	LIVE	FEEL	FEEL PACK	SHINE	SHINE PACK	C-SERIES		
ZVFO	PACK DRIVE ASSIST – IN ABBINAMENTO A TRASMISSIONE MANUALE –	696,72€	850€	-	-	○	●	●	○	<ul style="list-style-type: none"> > Active Safety Brake con RADAR 77 GHZ e riconoscimento dei pedoni/ciclisti (se Feel Pack e C-Series) > Coffee Break Alert e Driver Attention Alert > Allerta rischio collisione > Lane Keeping Assist (LKA) > Riconoscimento esteso dei cartelli stradali > Blind Spot Monitoring > Adaptative Cruise Control 	
ZVFP	PACK DRIVE ASSIST CON HIGHWAY DRIVER ASSIST – IN ABBINAMENTO A TRASMISSIONE AUTOMATICA EAT8 –	901,64€	1.100€	-	-	○	-	-	○	<ul style="list-style-type: none"> > Active Safety Brake con RADAR 77 GHZ e riconoscimento dei pedoni/ciclisti (se Feel Pack e C-Series) > Coffee Break Alert e Driver Attention Alert > Allerta rischio collisione > Lane Keeping Assist (LKA) > Riconoscimento esteso dei cartelli stradali > Intelligent Headlights Beam Assist - commutazione automatica dei fari > Blind Spot Monitoring > Adaptative Cruise Control con Stop & Go > Highway Driver Assist (HIA) 	
		245,90€	300€	-	-	-	○	●	-		
ZVFP	PACK DRIVE ASSIST CON HIGHWAY DRIVER ASSIST – IN ABBINAMENTO A TRASMISSIONE AUTOMATICA EAT8 – – solo su PHEV –	901,64€	1.100€	-	-	-	-	-	○	<ul style="list-style-type: none"> > Active Safety Brake con RADAR 77 GHZ e riconoscimento dei pedoni/ciclisti (se Feel Pack e C-Series) > Coffee Break Alert e Driver Attention Alert > Allerta rischio collisione > Lane Keeping Assist (LKA) > Riconoscimento esteso dei cartelli stradali > Intelligent Headlights Beam Assist - commutazione automatica dei fari > Blind Spot Monitoring > Adaptative Cruise Control con Stop & Go > Highway Driver Assist (HIA) 	
		737,70€	900€	-	-	○	-	●	-		
		245,90€	300€	-	-	-	○	-	-		

Note

NUOVO SUV CITROËN C5 AIRCROSS









PNEUMATICI E CERCHI



VERSIONI	CONTENUTI DI SERIE	AMBIENTI INTERNI	TINTE CARROZZERIA	CERCHI	OPZIONI	PNEUMATICI	DATI TECNICI	HOME PAGE
----------	--------------------	------------------	-------------------	--------	---------	------------	--------------	-----------

BENZINA												DIESEL										HYBRID PLUG-IN			HYBRID PLUG-IN		
PureTech 130 S&S				PureTech 130 S&S EAT8				HYBRID 136 e-DCS6*				BlueHDi 130 S&S					BlueHDi 130 S&S EAT8					HYBRID 180 È-EAT8			HYBRID 225 È-EAT8		

TIPO VARIANTE VERSIONE (TVV)																											
------------------------------	--	--	--	--	--	--	--	--	--	--	--	--	--	--	--	--	--	--	--	--	--	--	--	--	--	--	--

DIAMETRO	CODICE	NOME	IMMAGINE	MISURA PNEUMATICI	ARHNSK				ARHNSS				ARHPYE				ACYHZK					ACYHZS				A4DGLS			A4DGZS			
					C1NH00				C1NH00				C1UN00		C1MN00		C2ND00					C2ND00				C1S000			C1R000			
					LIVE	FEEL	FEEL P.	SHINE	FEEL	FEEL P.	SHINE	SHINE P.	FEEL	FEEL P.	SHINE	SHINE P.	LIVE	FEEL	FEEL P.	SHINE	SHINE P.	FEEL	FEEL P.	SHINE	SHINE P.	FEEL	FEEL P.	SHINE	SHINE P.	FEEL	FEEL P.	SHINE
17"	ZHHC	ELLIPSE		215/65 R17	●	-	-	-	-	-	-	-	-	-	-	-	-	-	-	-	-	-	-	-	-	-	-	-	-	-	-	-
18"	ZHC7	SWIRL NON DIAMANTATI		225/55 R18	-	●	-	-	●	-	-	-	●	-	-	-	-	-	●	-	-	-	-	-	-	-	●	-	-	-	-	-
18"	ZHXI	PULSAR DIAMANTATI		225/55 R18	-	-	●	-	●	●	-	-	●	●	-	-	-	●	●	-	-	●	●	-	-	●	●	●	●	-	-	-
19"	ZHJL	ART		205/55 R19	-	-	-	-	-	-	○	●	-	-	○	●	-	-	-	○	●	-	-	-	-	-	-	-	-	-	-	-
19"	ZHNY	ART BLACK		205/55 R19	-	-	-	-	-	-	○	○	-	-	○	○	-	-	-	○	○	-	-	-	-	-	-	-	-	-	-	-
18"	ZHVN	SWIRL NON DIAMANTATI GOMME 3PMSF		225/55 R18	-	○	-	-	○	-	-	-	○	-	-	-	-	-	○	-	-	-	-	-	-	-	-	-	-	-	-	-
18"	ZHXC	PULSAR DIAMANTATI GOMME 3PMSF		225/55 R18	-	-	○	-	○	○	-	-	○	○	-	-	-	○	○	-	-	○	○	-	-	-	-	-	-	-	-	-
19"	ZHY8	ART		225/55 R19	-	-	-	-	-	-	-	-	-	-	-	-	-	-	-	-	-	-	-	-	-	-	-	○	-	○	●	
19"	ZHY9	ART BLACK		225/55 R19	-	-	-	-	-	-	-	-	-	-	-	-	-	-	-	-	-	-	-	-	-	-	-	○	-	○	○	

CERCHI IN LEGA



NUOVO SUV CITROËN C5 AIRCROSS

DIMENSIONI E DATI TECNICI VERSIONI TERMICHE

VERSIONI	CONTENUTI DI SERIE	AMBIENTI INTERNI	TINTE CARROZZERIA	CERCHI	OPZIONI	PNEUMATICI	DATI TECNICI	HOME PAGE				
									BENZINA		MHEV	DIESEL
									PureTech 130 S&S*	PureTech 130 S&S EAT8*	HYBRID 136 e-DCS6*	BlueHDi 130 S&S EAT8*
MOTORE												
Normativa antinquinamento		Euro 6.2D1SC-FCM	Euro 6.2D1SC-FCM	Euro 6.2D1SC-FCM	Euro 6.2D1SC-FCM							
Stop&Start		Stop & Start	Stop & Start	Stop & Start	Stop & Start							
Cavalli fiscali		14	14	14	16							
Numero di cilindri – Numero di valvole		3 - 12	3 - 12	3 - 12	4 - 16							
Cilindrata - cm ³		1199	1199	1199	1499							
Alesaggio x corsa - mm		75 x 90,5	75 x 90,5	75 x 90,5	75 x 84,8							
Potenza massima a giri/min - kW CEE (CV CEE)		96 (131) a 5 500	96 (131) a 5 500	100 (136) a 5 500	96 (130) a 3 750							
Coppia massima a giri/min - Nm CEE		230 a 1 750	230 a 1 750	230 a 1 750	300 a 1 750							
Volume serbatoio in litri		53										
CAMBIO												
		Manuale a 6 rapporti	Automatico a 8 rapporti	Automatico a 6 rapporti	Automatico a 8 rapporti							
SOSPENSIONI												
Anteriori e Posteriori		PHC - Progressive Hydraulic Cushions										
DIMENSIONI/VOLUMI												
Lunghezza - Larghezza – Larghezza con retrovisori - mm		4500 - 1859 - 2099										
Altezza - mm		1688 - 1695										
Passo - mm		2730										
Volume di carico VDA sotto cappelliera: sedili fila 2 arretrati / avanzati - dm ³		580 - 720										
Volume di carico VDA fino al tetto in configurazione 2 posti - dm ³		1630										
MASSE												
Tara con conducente compreso - kg		1483	1505	1606	1567							
Massa complessiva a pieno carico - kg		1950	1980	2050	2030							
Rapporto Potenza / Tara - kW/t		64.73	63.79	62.27	61.26							
Peso max rimorchiabile - kg		1350	1300	1250	1250							
PRESTAZIONI												
0 - 400 m partenza da fermo - s		17.4	17.4	17.9	17.8							
0 - 1000 m partenza da fermo - s		31.9	31.7	32.7	32.3							
0 - 100 km/h - s		10.5	10.3	11.3	10.6							
Velocità massima km/h		195	188	200	189							
PNEUMATICI												
Dimensioni		215/65 R17 91 V 225/55 R18 91 V 205/55 R19 91 V	215/65 R17 91 V 225/55 R18 91 V 205/55 R19 91 V	215/65 R17 91 V 225/55 R18 91 V 205/55 R19 91 V	215/65 R17 91 V 225/55 R18 91 V 205/55 R19 91 V							
CONSUMI/EMISSIONI - WLTP												
Comb. Low - l/100 km		5.773	6.093	5.304	5.219							
Comb. High - l/100 km		6.912	7.366	6.188	6.218							
CO2 Comb. Low - g/ km		130.18	137.86	119.5	136.87							
CO2 Comb. High - g/ km		155.83	166.58	139.36	163.11							



* Dati tecnici provvisori in corso di omologazione

I dati relativi ai consumi di carburante e alle emissioni di CO₂ riportati in tabella si riferiscono ai valori omologati secondo la regolamentazione Europea applicabile a tutti i costruttori e a tutti i veicoli venduti in Europa. Tali valori possono non essere rappresentativi delle emissioni di CO₂ e dei consumi effettivi, i quali dipendono da molteplici fattori relativi, a titolo esemplificativo e non esaustivo, allo stile di guida del conducente, alle condizioni atmosferiche e stradali, allo stato, alle dotazioni e al carico del veicolo.



NUOVO SUV CITROËN C5 AIRCROSS

DIMENSIONI E DATI TECNICI VERSIONI HYBRID PLUG-IN

VERSIONI	CONTENUTI DI SERIE	AMBIENTI INTERNI	TINTE CARROZZERIA		CERCHI	OPZIONI	PNEUMATICI	DATI TECNICI	HOME PAGE	
			HYBRID 180 È-EAT8*	HYBRID 225 È-EAT8*						
MOTORE PURETECH										
Normativa antinquinamento			6.2DISC-FCM							
Numero di cilindri – Numero di valvole – Cavalli Fiscali			4 - 16 - 17							
Cilindrata - cm ³			1598							
Alésaggio x corsa - mm			77 x 85,8							
Potenza massima a giri/min - kW CEE (CV CEE)		110 (147) a 6 000					133 (181) a 6 000			
Coppia massima a giri/min - Nm CEE			300 a 3 000							
Volume serbatoio in litri			43							
MOTORE ELETTRICO										
Motore Elettrico			1 motore integrato nella trasmissione e-EAT8							
Potenza massima (kW)			81							
Coppia massima a giri/min (Nm)			320 a 500-2500							
Autonomia (WLTP)		58**					64**			
BATTERIA AGLI IONI DI LITIO										
Capacità totale (kWh)		12,4 kWh					14,2 kWh			
Caricatore OBC (On Board Charger)			3,7 Kw Standard - 7,4 kW Opzionale							
Tempi di ricarica (da 0% a 100%)		7h05m / 1h40m ***					7h25m / 2h00m ***			
DATI COMBINATI HYBRID 225 È-EAT8										
Potenza massima (Kw/cv)		132/180					165/225			
Coppia massima (Nm)			360							
TRASMISSIONE										
Cambio			Automatico a 8 rapporti							
Trazione			Anteriore							
SOSPENSIONI										
Anteriori e Posteriori			PHC - Progressive Hydraulic Cushions							
DIMENSIONI/VOLUMI										
Lunghezza - Larghezza – Larghezza con retrovisori - mm			4500 - 1859 - 2099							
Altezza - mm			1688 - 1695							
Passo - mm			2730							
Volume di carico VDA sotto cappelliera: sedili fila 2 arretrati / avanzati - dm ³			460 - 600							
MASSE										
Tara con conducente compreso - kg			1845							
Massa complessiva a pieno carico - kg			2310							
Rapporto Potenza / Tara - kW/t		59,62					72,09			
Peso max rimorchiabile - kg			1300							
PRESTAZIONI										
Velocità massima Ibrido/Elettrico - km/h		215 / 135					225 / 135			
PNEUMATICI										
Dimensioni		215/65 R17 91 V 225/55 R18 91 V 205/55 R19 91 V					225/55 R18 93 V 205/55 R19 93			
CONSUMI/EMISSIONI COMBINATI - WLTP **										
Comb. Low - l/100 km		1,278					1,130			
Comb. High - l/100 km		1,951					1,588			
CO2 Comb. Low - g/ km		28,85					25,57			
CO2 Comb. High - g/ km		44,06					35,93			

* Dati tecnici provvisori in corso di omologazione

** Valori di autonomia, consumo ed emissione secondo le opzioni presenti

*** Tempi di ricarica calcolati in base al seguente equipaggiamento: Presa domestica da 8A, OBC da 3,7 Kw e cavo T2 / Wallbox 32A 7,4 kW, OBC da 7,4 kW e cavo T3

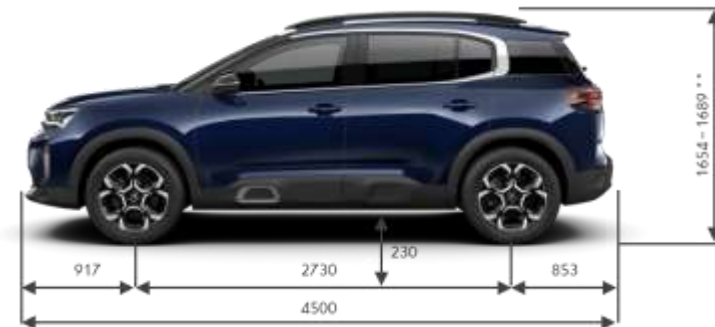
 I dati relativi ai consumi di carburante e alle emissioni di CO₂ riportati in tabella si riferiscono ai valori omologati secondo la regolamentazione Europea applicabile a tutti i costruttori e a tutti i veicoli venduti in Europa. Tali valori possono non essere rappresentativi delle emissioni di CO₂ e dei consumi effettivi, i quali dipendono da molteplici fattori relativi, a titolo esemplificativo e non esaustivo, allo stile di guida del conducente, alle condizioni atmosferiche e stradali, allo stato, alle dotazioni e al carico del veicolo.

SUV CITROËN C5 AIRCROSS – SOLO A STOCK



INSPIRED BY YOU

Cliccare sul simbolo "Home" per tornare alla pagina iniziale
Immagini esemplificative di SUV C5 Aircross con fari Full LED, disponibile esclusivamente a stock





CITROËN SUV C5 AIRCROSS – NON ORDINABILE – PREZZI

VERSIONI	CONTENUTI DI SERIE	AMBIENTI INTERNI	TINTE CARROZZERIA	PACK COLOR	CERCHI	OPZIONI	PNEUMATICI	DATI TECNICI	HOME PAGE
----------	--------------------	------------------	-------------------	------------	--------	---------	------------	--------------	-----------

MESSA SU STRADA: € 815

						LIVE	FEEL	FEEL PACK	SHINE	BUSINESS	C-SERIES
BENZINA	PURE TECH	Normativa	CV Fiscali	kw	CO ₂ g/km WLTP LOW - HIGH						
PureTech 130 S&S	Euro 6.2	14	96	129,58 - 155,23*	chiavi in mano IVA esclusa LCDV	€ 27,700.00 €22,036.89	€ 29,200.00 €23,266.39	€ 30,700.00 €24,495.90			€ 32,200.00 €25,725.41
						1CCE SY K NPK B0 A0 46	1CCE SY T NPK B0 A0 46	1CCE SY U NPK B0 A0 46			1CCE SY U NPK B0 EO 46
PureTech 130 S&S EAT8	Euro 6.2	14	96	136,96 - 165,68*			€ 31,200.00 €24,905.74	€ 32,700.00 €26,135.25	€ 34,700.00 €27,774.59		€ 34,200.00 €27,364.75
							1CCE SY T NP1 B0 A0 46	1CCE SY U NP1 B0 A0 46	1CCE SY V NP1 B0 A0 46		1CCE SY U NP1 B0 EO 46
DIESEL	BLUE HDI										
BlueHDi 130 S&S	Euro 6.2	16	96	121,78 - 147,58*		€ 29,200.00 €23,266.39	€ 30,700.00 €24,495.90	€ 32,200.00 €25,725.41	€ 34,200.00 €27,364.75	€ 31,700.00 €25,315.57	€ 33,700.00 €26,954.92
						1CCE SY K MKK B0 A0 46	1CCE SY T MKK B0 A0 46	1CCE SY U MKK B0 A0 46	1CCE SY V MKK B0 A0 46	1CCE SY T MKK B0 75 46	1CCE SY U MKK B0 EO 46
BlueHDi 130 S&S EAT8	Euro 6.2	16	96	128,14 - 154,38*			€ 32,700.00 €26,135.25	€ 34,200.00 €27,364.75	€ 36,200.00 €29,004.10	€ 33,700.00 €26,954.92	€ 35,700.00 €28,594.26
							1CCE SY T MK1 B0 A0 46	1CCE SY U MK1 B0 A0 46	1CCE SY V MK1 B0 A0 46	1CCE SY T MK1 B0 75 46	1CCE SY U MK1 B0 EO 46

* Dati tecnici provvisori in corso di omologazione



CITROËN SUV C5 AIRCROSS – NON ORDINABILE – EQUIPAGGIAMENTI DI SERIE (I/III)

VERSIONI
**CONTENUTI
DI SERIE**
**AMBIENTI
INTERNI**
**TINTE
CARROZZERIA**
PACK COLOR
CERCHI
OPZIONI
PNEUMATICI
**DATI
TECNICI**
 **HOME
PAGE**
LIVE

- > Accensione automatica dei fari
- > Airbag frontali, laterali e a tendina
- > Alzacristalli elettrici ant. e post.
- > Bluetooth®
- > Cerchi in lega 17" ELLIPSE
- > Chiusura centralizzata con telecomando
- > Luci diurne a LED con indicatori di direzione anteriori alogeni e proiettori Eco LED
- > Climatizzatore manuale
- > Computer di bordo
- > Controllo di stabilità ESP con sistema antipattinamento ASR
- > Fari posteriori a LED effetto 3D
- > Firma laterale cromata a forma di «C»
- > Fissaggi Isofix sul sedile passeggero anteriore e sui due sedili laterali posteriori
- > Freno di stazionamento elettrico
- > Funzione Follow Me Home
- > Funzione Mirror Screen
- > Kit di riparazione pneumatici
- > Indicatore Cambio di Rapporto
- > Pack Safety 4* :
 - > Active Safety Brake con funz. Video
 - > Coffee Break Alert
 - > Allerta rischio collisione
 - > Lane Keeping Assist
 - > Riconoscimento dei cartelli stradali
 - > Regolatore e limitatore di velocità

- > Paraurti ant., post., profili laterali e passaruota Nero Matt
- > Plafoniera ant. e post. con luci di lettura anteriori
- > Presa 12 V sulla console centrale e nel bagagliaio
- > Pack Style Silver: profilo prese d'aria anteriori grigio e Profilo Airbump grigio
- > Radio DAB con 6 Altoparlanti, 2 prese USB (prima e seconda fila)
- > Rilevatore bassa pressione pneumatici
- > Sedile conducente con regolazione lombare
- > Sedili anteriori regolabili in altezza
- > Sedili posteriori indipendenti, scorrevoli, inclinabili e ripiegabili
- > Sensori di parcheggio posteriori
- > Sistema Stop & Start
- > Sospensioni PHC (Progressive Hydraulic Cushions)
- > Tergicristallo automatico con sensore pioggia e funzione «Magic Wash»
- > Touch Pad 8"
- > Tunnel centrale con appoggiagomito in TEP con apertura ad ali di farfalla, vano illuminato
- > Volante in pelle regolabile in altezza e profondità con comandi integrati

OPZIONI DI SERIE

-

FEEL
= LIVE +

- > Cerchi in lega 18" SWIRL Non Diamantati
- > Climatizzatore automatico bizona
- > Cruscotto digitale 12"
- > Interni misto tessuto/TEP Wild Grey EVO con armonia Nixon Grey
- > Paraurti posteriore Nero Matt con scarichi cromati
- > Sedili Citroen Advanced Comfort

OPZIONI DI SERIE

-

BUSINESS
= FEEL +

- > Citroën Connect Box
- > Citroën Connect Nav DAB
- > Fari fendinebbia con funzione Cornering Light
- > Illuminazione d'ambiente a LED
- > Pack Safety 5* :
 - > Active Safety Brake con RADAR 77 GHZ e riconoscimento dei pedoni/ciclisti
 - > Sistema di sorveglianza dell'angolo morto (SAM)
- > Retrovisore interno fotocromatico
- > Retrovisori ripiegabili elettricamente
- > Retrocamera Vision 180°
- > Sensori di parcheggio anteriori

OPZIONI DI SERIE

-



CITROËN SUV C5 AIRCROSS – NON ORDINABILE – EQUIPAGGIAMENTI DI SERIE (II/III)

VERSIONI

CONTENUTI
DI SERIE

AMBIENTI
INTERNI

TINTE
CARROZZERIA

PACK COLOR

CERCHI

OPZIONI

PNEUMATICI

DATI
TECNICI

HOME
PAGE

FEEL PACK

= FEEL +

- > Barre al tetto con Pack Color Silver
- > Cerchi in lega 18" SWIRL Diamantati
- > Fari fendinebbia con funzione Cornering Light
- > Illuminazione d'ambiente a LED
- > Indicatori di direzione ant. a LED con fari effetto 3D
- > Keyless Access & Start
- > Retrovisore interno fotocromatico
- > Retrovisori ripiegabili elettricamente
- > Retrocamera Vision 180°
- > Sensori di parcheggio anteriori
- > Vetri posteriori oscurati

OPZIONI DI SERIE

SHINE

= FEEL PACK +

- > Citroën Connect Box
- > Citroën Connect Nav DAB
- > Griglia superiore della calandra Nero Brillante
- > Interni misto Alcantara/TEP Urban Black con ambiente Nixon Grey
- > Pack Drive Assist:
 - > Regolatore di velocità Attivo
 - > Driver Attention Alert con funzione video
 - > Riconoscimento esteso dei cartelli stradali
 - > Funzione Fari Smart Beam: commutazione automatica dei fari
 - > Active Safety Brake con RADAR 77 GHz e riconoscimento dei pedoni/ciclisti
 - > Sistema di sorveglianza dell'angolo morto (SAM)
- > Pedaliera e poggiatesta in alluminio con Soglie porta in Acciaio Inox
- > Tappetini
- > Vetri anteriori stratificati

Su motori con cambio automatico EAT8:

- > Regolatore di velocità Attivo con funzione STOP & GO

OPZIONI GRATUITE

Su motori con cambio automatico EAT8:

- > Pack Drive Assist con Highway Driver Assist (ZVFP)

OPZIONI DI SERIE



CITROËN SUV C5 AIRCROSS – NON ORDINABILE – EQUIPAGGIAMENTI SERIE SPECIALI

VERSIONI

CONTENUTI
DI SERIE

AMBIENTI
INTERNI

TINTE
CARROZZERIA

PACK COLOR

CERCHI

OPZIONI

PNEUMATICI

DATI
TECNICI

HOME
PAGE

C-SERIES

= FEEL PACK +



- > Citroën Connect Box
- > Citroën Connect Nav DAB
- > Pack Color Deep Red
 - > Profilo prese d'aria anteriori Deep Red
 - > Profilo Airbump Deep Red
 - > Profilo inferiore delle barre al tetto Deep Red
- > Pack Safety 4* SAM:
 - > Sistema di sorveglianza dell'angolo morto (SAM)
- > Personalizzazioni «C-Series»
 - > Badge passaruota anteriori
 - > Tappetini personalizzati



In foto: immagini esemplificative di SUV C5 Aircross C-Series con tinta opzionale Platinum Grey (MOVL)

OPZIONI GRATUITE

- > Tinta Natural White (POWP)
- > Tetto a contrasto black (JD20)
- > Pack Drive Assist - se cambio manuale (ZVFO)
- > Pack Drive Assist con Highway Driver Assist – se cambio EAT8 (ZVFP)

OPZIONI DI SERIE

-



CITROËN SUV C5 AIRCROSS – NON ORDINABILE – COLORI CARROZZERIA E RIVESTIMENTI INTERNI

VERSIONI	CONTENUTI DI SERIE	AMBIENTI INTERNI	TINTE CARROZZERIA	PACK COLOR	CERCHI	OPZIONI	PNEUMATICI	DATI TECNICI	HOME PAGE	
INTERNI										
			LIVE	FEEL/BUSINESS	FEEL PACK		SHINE			
			51FR	ARFH	ARFH	OXFT	D7FX	OXFT	4HFG	
			S	S	S	500€	S	0€	2.000€	
			IVA incl.							
TINTE CARROZZERIA	P0WP	NATURAL WHITE Pastello	500€							
	M0F4	STEEL GREY Metallizzato	750€							
	M0VL	PLATINUM GREY Metallizzato	750€							
	M09V	PEARL BLACK Perlato	900€							
	M0DZ	EMERALD CRYSTAL Metallizzato	750€							
	M6N9	PEARL WHITE Perlato	900€	TESSUTO - SILICA GREY -	TESSUTO/TEP - WILD GREY EVO -	TESSUTO/TEP - WILD GREY EVO -	PELLE/TESSUTO - METROPOLITAN GREY -	ALCANTARA/TEP - URBAN BLACK -	PELLE/TESSUTO - METROPOLITAN GREY -	PELLE NAPPA - HYPE BLACK -
	M0PN	RED VOLCANO Metallizzato	0€	Armonia Nixon Grey ¹	Armonia Nixon Grey ²	Armonia Nixon Grey ²	Armonia Nixon Grey ^{3/5}	Armonia Nixon Grey ³	Armonia Nixon Grey ³	Armonia Nixon Grey ⁴

- (1) Plancia di bordo in TEP grigio scuro, console centrale in TEP grigio chiaro, appoggia gomiti laterali e centrali in TEP grigio chiaro, fascia sugli schienali grigio. Immagini indicative
- (2) Plancia di bordo in TEP grigio scuro, console centrale in TEP grigio chiaro, appoggia gomiti laterali e centrali in TEP grigio chiaro, fascia sugli schienali rosso. Immagini indicative
- (3) Plancia di bordo in TEP grigio scuro, console centrale in TEP grigio chiaro, appoggia gomiti laterali e centrali in TEP grigio chiaro, fascia sugli schienali grigio. Immagini indicative
- (4) Plancia di bordo in TEP grigio scuro, console centrale in TEP grigio chiaro, appoggia gomiti laterali e centrali in TEP grigio chiaro, fascia sugli schienali grigio, volante in Pelle Pieno Fiore. Comprende: sedile conducente con regolazione elettrica e funzione MEMO, sedili anteriori riscaldabili e massaggianti. Include Ricarica Dello Smartphone Wireless. Immagini indicative
- (5) Tappetini, soglie porta in Acciaio Inox

CITROËN SUV C5 AIRCROSS – NON ORDINABILE – COLORI CARROZZERIA E PACK COLOR

VERSIONI	CONTENUTI DI SERIE	AMBIENTI INTERNI	TINTE CARROZZERIA	PACK COLOR	CERCHI	OPZIONI	PNEUMATICI	DATI TECNICI	HOME PAGE
----------	--------------------	------------------	-------------------	------------	--------	---------	------------	--------------	-----------

TINTE CARROZZERIA						
P0WP	M6N9	M0F4	M0VL	M09V	M0DZ	M0PN
NATURAL WHITE Pastello	PEARL WHITE Perlato	STEEL GREY Metallizzato	PLATINIUM GREY Metallizzato	PEARL BLACK Perlato	EMERALD CRYSTAL Metallizzato	RED VOLCANO Metallizzato
500€	900€	750€	750€	900€	750€	0€

IVA incl.

PACK COLOR	LIVE BUSINESS	ED20	PACK STYLE SILVER <i>Senza barre al tetto</i>	S							
		FEEL	ED20	PACK STYLE SILVER <i>Senza barre al tetto</i>	S						
	ED67		PACK STYLE WHITE <i>Senza barre al tetto</i>	250€							
	ED71		PACK STYLE DEEP RED <i>Senza barre al tetto</i>	250€							
	FEEL PACK SHINE		KK02	PACK COLOR SILVER <i>Con barre al tetto</i>	S						
		KK04	PACK COLOR WHITE <i>Con barre al tetto</i>	100€							
KK09		PACK COLOR DEEP RED <i>Con barre al tetto</i>	100€								

CITROËN SUV C5 AIRCROSS – NON ORDINABILE – COLORI CARROZZERIA E INTERNI SERIE SPECIALE

VERSIONI	CONTENUTI DI SERIE	AMBIENTI INTERNI	TINTE CARROZZERIA	PACK COLOR	CERCHI	OPZIONI	PNEUMATICI	DATI TECNICI	HOME PAGE
----------	--------------------	------------------	-------------------	------------	--------	---------	------------	--------------	-----------



IVA incl.

TINTE CARROZZERIA				
P0WP	M6N9	M0F4	M0VL	M09V
NATURAL WHITE Pastello	PEARL WHITE Perlato	STEEL GREY Metallizzato	PLATINIUM GREY Metallizzato	PEARL BLACK Perlato
0€	900€	750€	750€	900€

INTERNI
C-SERIES
ARFH
S

PACK COLOR	C-SERIES	KK02	PACK COLOR SILVER <i>Con barre al tetto</i>	100€
		KK04	PACK COLOR WHITE <i>Con barre al tetto</i>	100€
		KK09	PACK COLOR DEEP RED <i>Con barre al tetto</i>	S



TESSUTO/TEP
- WILD GREY EVO -

Armonia
Nixon Grey



CITROËN SUV C5 AIRCROSS – NON ORDINABILE – PACK COLOR

VERSIONI	CONTENUTI DI SERIE	AMBIENTI INTERNI	TINTE CARROZZERIA	PACK COLOR	CERCHI	OPZIONI	PNEUMATICI	DATI TECNICI	HOME PAGE	
				LIVE	FEEL	FEEL PACK	SHINE	BUSINESS	C-SERIES	Note
		IVA escl.	IVA incl.							
ED20	PACK STYLE SILVER - Senza barre al tetto -	0,00€	S	S	S	-	-	S	-	<ul style="list-style-type: none"> > Profilo prese d'aria anteriori grigio > Profilo Airbump grigio
ED67	PACK STYLE WHITE - Senza barre al tetto -	204,91€	250€	-	O	-	-	-	-	<ul style="list-style-type: none"> > Profilo prese d'aria anteriori bianco > Profilo Airbump bianco > Fari Fendinebbia con funzione Cornering Light
ED71	PACK STYLE DEEP RED - Senza barre al tetto -	204,91€	250€	-	O	-	-	-	-	<ul style="list-style-type: none"> > Profilo prese d'aria anteriori Deep Red > Profilo Airbump Deep Red > Fari Fendinebbia con funzione Cornering Light Non disponibile per i colori carrozzeria: Emerald Crystal (MODZ) e Red Volcano (MOPN)
KK02	PACK COLOR SILVER - Con barre al tetto -	81,96€	100€	-	-	S	S	-	O	<ul style="list-style-type: none"> > Profilo prese d'aria anteriori grigio > Profilo Airbump grigio > Profilo inferiore delle barre al tetto grigio Di serie se Feel Pack e Shine
KK04	PACK COLOR WHITE - Con barre al tetto -	81,96€	100€	-	-	O	O	-	O	<ul style="list-style-type: none"> > Profilo prese d'aria anteriori bianco > Profilo Airbump bianco > Profilo inferiore delle barre al tetto bianco
KK09	PACK COLOR DEEP RED - Con barre al tetto -	81,96€	100€	-	-	O	O	-	S	<ul style="list-style-type: none"> > Profilo prese d'aria anteriori Deep Red > Profilo Airbump Deep Red > Profilo inferiore delle barre al tetto Deep Red Non disponibile per i colori carrozzeria: Emerald Crystal (MODZ) e Red Volcano (MOPN)
JD20	TETTO A CONTRASTO BLACK	327,90€	400€	-	-	O	O	-	-	Comprende:
		0,00€	0€	-	-	-	-	-	O	<ul style="list-style-type: none"> > Calotte dei retrovisori Black Non disponibile per i colori carrozzeria: Natural White (POWP) e Nero Perla (MO9V)



CITROËN SUV C5 AIRCROSS – NON ORDINABILE – CERCHI

VERSIONI	CONTENUTI DI SERIE	AMBIENTI INTERNI	TINTE CARROZZERIA	PACK COLOR	CERCHI	OPZIONI	PNEUMATICI	DATI TECNICI	HOME PAGE		
			IVA escl.	IVA incl.	LIVE	FEEL	FEEL PACK	SHINE	BUSINESS	C-SERIES	Note
ZHHC	CERCHI IN LEGA 17" ELLIPSE		0,00€	S	S	-	-	-	-	-	Pneumatici 215/65 R17
ZHC7	CERCHI IN LEGA 18" SWIRL Non Diamantati		0,00€	S	-	S	-	-	S	-	Pneumatici 225/55 R18
ZHMC	CERCHI IN LEGA 18" SWIRL DIAMANTATI		0,00€	S	-	-	S	S	-	S	Cerchi diamantati. Biton neri e satinati Pneumatici 225/55 R18
ZHJL	CERCHI IN LEGA 19" ART		409,83€	500€	-	-	-	O	-	-	Cerchi diamantati. Biton neri e satinati Pneumatici (Tall & Narrow) 205/55R19
ZHNY	CERCHI IN LEGA 19" ART Black		409,83€	500€	-	-	-	O	-	-	Pneumatici (Tall & Narrow) 205/55R19
ZHVN	PNEUMATICI ALL SEASON 3PMSF		163,93€	200€	-	O	-	-	O	-	Gomme All Season 3PMSF In abbinamento a Cerchi 18" SWIRL Non Diamantati Non include Grip Control
ZHVO	PNEUMATICI ALL SEASON 3PMSF		163,93€	200€	-	-	O	O	-	O	Gomme All Season 3PMSF In abbinamento a Cerchi 18" SWIRL Diamantati Non include Grip Control



CITROËN SUV C5 AIRCROSS – NON ORDINABILE – OPZIONI

VERSIONI	CONTENUTI DI SERIE	AMBIENTI INTERNI	TINTE CARROZZERIA	PACK COLOR	CERCHI	OPZIONI	PNEUMATICI	DATI TECNICI	HOME PAGE
----------	--------------------	------------------	-------------------	------------	--------	---------	------------	--------------	-----------

PAG I/III

IVA escl.

IVA incl.

LIVE

FEEL

FEEL PACK

SHINE

BUSINESS

C-SERIES

Note

YD04	KEYLESS ACCESS & START	327,87€	400€	-	-	S	S	O	S	Comprende: > Apertura porte e avviamento senza chiave Non compatibile con Grip Control (UF02)
MO02	HAND'S FREE TAILGATE	368,85€	450€	-	-	-	O	-	-	Comprende: > Portellone posteriore automatico
OK02	TETTO IN VETRO PANORAMICO APRIBILE	901,63€	1.100€	-	-	-	O	-	-	Comprende: > Tendina parasole elettrica
L701	CITROËN CONNECTED CAM	204,91€	250€	-	-	O	O	O	O	
VD09	VETRI POSTERIORI OSCURATI	122,95€	150€	-	-	S	S	O	S	



CITROËN SUV C5 AIRCROSS – NON ORDINABILE – PACK

VERSIONI	CONTENUTI DI SERIE	AMBIENTI INTERNI	TINTE CARROZZERIA	PACK COLOR	CERCHI	OPZIONI	PNEUMATICI	DATI TECNICI	HOME PAGE
----------	--------------------	------------------	-------------------	------------	--------	---------	------------	--------------	-----------

PAG II/III		IVA escl.	IVA incl.	LIVE	FEEL	FEEL PACK	SHINE	BUSINESS	C-SERIES	Note
WY24	PACK CITY	614,75€	750€	-	O	S	S	S	S	<ul style="list-style-type: none"> > Retrocamera Vision 180° > Sensori di parcheggio anteriori > Fari Fendinebbia con funzione Cornering Light Non compatibile con Grip Control (UF02)
WY25	PACK PARK ASSIST 360°	204,91€	250€	-	-	-	O	-	-	<ul style="list-style-type: none"> > Vision 360 > Funzione di parcheggio automatico Park Assist
WLT2	PACK NAVIGATION DAB	655,73€	800€	-	O	O	S	S	S	Comprende: <ul style="list-style-type: none"> > Citroën Connect Nav DAB
YR00	ELIMINAZIONE CITREON CONNECT BOX	- 163,93€	- 200€	-	-	-	-	-	O	<ul style="list-style-type: none"> > Selezionando questo opzionale la vettura non avrà la Citroen Connect Box
UF02	GRIP CONTROL con HILL ASSIST DESCENT - Senza cerchi e Senza Pneumatici All Season -	1147,54€	1400€	-	O	-	-	-	-	Comprende: <ul style="list-style-type: none"> > Grip Control con Hill Assist Descent: 5 modalità di intervento del sistema ASR+ > Keyless Access & Start (su Feel e Business) > Retrovisori ripiegabili elettricamente (su Feel) > Retrocamera Vision 180° (su Feel) > Sensori di parcheggio anteriori (su Feel) > Fari Fendinebbia con funzione Cornering Light (su Feel) Su Feel non compatibile con Pack City (WY24). Su Business non compatibile con Keyless Access & Start (YD04).
		573,77€	700€	-	-	-	-	O	-	
		245,90€	300€	-	-	O	O	-	O	



CITROËN SUV C5 AIRCROSS – NON ORDINABILE – ADAS

VERSIONI	CONTENUTI DI SERIE	AMBIENTI INTERNI	TINTE CARROZZERIA	PACK COLOR	CERCHI	OPZIONI	PNEUMATICI	DATI TECNICI	HOME PAGE
----------	--------------------	------------------	-------------------	------------	--------	---------	------------	--------------	-----------

PAG III/III

IVA escl.

IVA incl.

LIVE
FEEL
FEEL PACK
SHINE
BUSINESS
C-SERIES

Note

ZVFQ	PACK SAFETY 5*	819,67€	1000€	O	O	-	-	S	-	<ul style="list-style-type: none"> Active Safety Brake con RADAR 77 GHZ e riconoscimento dei pedoni/ciclisti Sistema di Sorveglianza dell'Angolo Morto (SAM) Sensori di parcheggio anteriori Fari Fendinebbia con funzione Cornering Light Retrovisori ripiegabili elettricamente
ZVFO	PACK DRIVE ASSIST – IN ABBINAMENTO A TRASMISSIONE MANUALE –	696,72€	850€	-	-	O	-	-	-	<ul style="list-style-type: none"> Regolatore di velocità Attivo Driver Attention Alert Video Riconoscimento esteso dei cartelli stradali
		532,78€	650€	-	-	-	S	O	-	<ul style="list-style-type: none"> Smart Beam Assist – commutazione automatica dei fari Active Safety Brake con RADAR 77 GHZ e riconoscimento dei pedoni/ciclisti (se Feel Pack e C-Series)
		0,00€	0€	-	-	-	-	-	O	<ul style="list-style-type: none"> Sistema di Sorveglianza dell'Angolo Morto (SAM, se Feel Pack)
ZVFN	PACK DRIVE ASSIST – IN ABBINAMENTO A TRASMISSIONE AUTOMATICA EAT8 –	532,78€	650€	-	-	-	S	O	-	<ul style="list-style-type: none"> Regolatore di velocità Attivo con funzione Stop & Go Driver Attention Alert Video Riconoscimento esteso dei cartelli stradali Smart Beam Assist – commutazione automatica dei fari
ZVFP	PACK DRIVE ASSIST CON HIGHWAY DRIVER ASSIST – IN ABBINAMENTO A TRASMISSIONE AUTOMATICA EAT8 –	901,63€	1100€	-	-	O	-	-	-	<ul style="list-style-type: none"> Highway Driver Assist – sistema di guida semiautonomia
		0,00€	0€	-	-	-	O	-	O	<ul style="list-style-type: none"> Su Feel Pack e C-Series comprende anche: Regolatore di velocità Attivo con funzione Stop & Go Driver Attention Alert Video Riconoscimento esteso dei cartelli stradali Smart Beam Assist – commutazione automatica dei fari Active Safety Brake con RADAR 77 GHZ e riconoscimento dei pedoni/ciclisti Sistema di Sorveglianza dell'Angolo Morto (SAM, solo se Feel Pack)



CITROËN SUV C5 AIRCROSS – NON ORDINABILE – PNEUMATICI E CERCHI

VERSIONI	CONTENUTI DI SERIE	AMBIENTI INTERNI	TINTE CARROZZERIA	PACK COLOR	CERCHI	OPZIONI	PNEUMATICI	DATI TECNICI	HOME PAGE
----------	--------------------	------------------	-------------------	------------	--------	---------	------------	--------------	-----------

					BENZINA								DIESEL							
					PureTech 130 S&S				PureTech 130 S&S EAT8				BlueHDi 130 S&S				BlueHDi 130 S&S EAT8			
					TIPO VARIANTE VERSIONE (TVV)															
					ARHNSK				ARHNSS				ACYHZK				ACYHZZ			
DIAMETRO	CODICE	NOME	IMMAGINE	MISURA PNEUMATICI	C12200				C12600 C12700				C22D00 C22E00				C22800 C22A00			
17"	ZHHC	ELLIPSE		215/65 R17	●	-	-	-	-	-	-	-	●	-	-	-	-	-	-	-
					LIVE	FEEL	FEEL P.	SHINE	LIVE	FEEL	FEEL P.	SHINE	LIVE	FEEL	FEEL P.	SHINE	LIVE	FEEL	FEEL P.	SHINE
18"	ZHC7	SWIRL NON DIAMANTATI		225/55 R18	-	●	-	-	-	●	-	-	-	●	-	-	-	●	-	
					LIVE	FEEL	FEEL P.	SHINE	LIVE	FEEL	FEEL P.	SHINE	LIVE	FEEL	FEEL P.	SHINE	LIVE	FEEL	FEEL P.	SHINE
18"	ZHMC	SWIRL DIAMANTATI		225/55 R18	-	-	●	-	-	-	●	●	-	-	●	●	-	-	●	●
					LIVE	FEEL	FEEL P.	SHINE	LIVE	FEEL	FEEL P.	SHINE	LIVE	FEEL	FEEL P.	SHINE	LIVE	FEEL	FEEL P.	SHINE
18"	ZHVN	SWIRL NON DIAMANTATI GOMME 3PMSF		225/55 R18	-	○	-	-	-	○	-	-	-	○	-	-	-	○	-	
					LIVE	FEEL	FEEL P.	SHINE	LIVE	FEEL	FEEL P.	SHINE	LIVE	FEEL	FEEL P.	SHINE	LIVE	FEEL	FEEL P.	SHINE
18"	ZHVO	SWIRL DIAMANTATI GOMME 3PMSF		225/55 R18	-	-	○	-	-	-	○	○	-	-	○	○	-	-	○	○
					LIVE	FEEL	FEEL P.	SHINE	LIVE	FEEL	FEEL P.	SHINE	LIVE	FEEL	FEEL P.	SHINE	LIVE	FEEL	FEEL P.	SHINE
19"	ZHJL	ART		205/55 R19	-	-	-	-	-	-	-	○	-	-	-	○	-	-	-	○
					LIVE	FEEL	FEEL P.	SHINE	LIVE	FEEL	FEEL P.	SHINE	LIVE	FEEL	FEEL P.	SHINE	LIVE	FEEL	FEEL P.	SHINE
19"	ZHNY	ART BLACK		205/55 R19	-	-	-	-	-	-	-	○	-	-	-	○	-	-	-	○
					LIVE	FEEL	FEEL P.	SHINE	LIVE	FEEL	FEEL P.	SHINE	LIVE	FEEL	FEEL P.	SHINE	LIVE	FEEL	FEEL P.	SHINE

CERCHI IN LEGA



CITROËN SUV C5 AIRCROSS – NON ORDINABILE – DIMENSIONI E DATI TECNICI

VERSIONI	CONTENUTI DI SERIE	AMBIENTI INTERNI	TINTE CARROZZERIA	PACK COLOR	CERCHI	OPZIONI	PNEUMATICI	DATI TECNICI	HOME PAGE
----------	--------------------	------------------	-------------------	------------	--------	---------	------------	--------------	-----------

	BENZINA		DIESEL	
	PureTech 130 S&S*	PureTech 130 S&S EAT8*	BlueHDi 130 S&S*	BlueHDi 130 S&S EAT8*
MOTORE				
Normativa antinquinamento	Euro 6.2D-ISC-FCM	Euro 6.2D-ISC-FCM	Euro 6.2D-ISC-FCM	Euro 6.2D-ISC-FCM
Stop&Start	Stop & Start	Stop & Start	Stop & Start	Stop & Start
Cavalli fiscali	14	14	16	16
Numero di cilindri – Numero di valvole	3 - 12	3 - 12	4 - 16	4 - 16
Cilindrata - cm ³	1199	1199	1499	1499
Alesaggio x corsa - mm	75 x 90,5	75 x 90,5	75 x 84,8	75 x 84,8
Potenza massima a giri/min - kW CEE (CV CEE)	96 (131) a 5 500	96 (131) a 5 500	96 (130) a 3 750	96 (130) a 3 750
Coppia massima a giri/min - Nm CEE	230 a 1 750	230 a 1 750	300 a 1 750	300 a 1 750
CAMBIO				
	Manuale a 6 rapporti	Automatico a 8 rapporti	Manuale a 6 rapporti	Automatico a 8 rapporti
SOSPENSIONI				
Anteriori e Posteriori	PHC - Progressive Hydraulic Cushions			
DIMENSIONI/VOLUMI				
Lunghezza - Larghezza – Larghezza con retrovisori - mm	4500 - 1859 - 2099			
Altezza - mm	1688 - 1695			
Passo - mm	2730			
Volume di carico VDA sotto cappelliera: sedili fila 2 arretrati / avanzati - dm ³	580 - 720			
Volume di carico VDA fino al tetto in configurazione 2 posti - dm ³	1630			
MASSE				
Tara con conducente compreso - kg	1490	1505	1505	1574
Massa complessiva a pieno carico - kg	1940	1960	2000	2030
Rapporto Potenza / Tara - kW/t	64,43	63,79	63,79	60,99
Peso max rimorchiabile - kg	1350	1300	1450	1250
PRESTAZIONI				
0 - 400 m partenza da fermo - s	17,4	17,4	17,3	17,8
0 - 1000 m partenza da fermo - s	31,9	31,7	32,1	32,3
0 - 100 km/h - s	10,5	10,3	10,4	10,6
Velocità massima km/h	195	188	189	189
PNEUMATICI				
Dimensioni	215/65 R17 91 V 225/55 R18 91 V 205/55 R19 91 V	215/65 R17 91 V 225/55 R18 91 V 205/55 R19 91 V	215/65 R17 91 V 225/55 R18 91 V 205/55 R19 91 V	215/65 R17 91 V 225/55 R18 91 V 205/55 R19 91 V
CONSUMI/EMISSIONI - WLTP				
Comb. Low - l/100 km	5,704	6,053	4,644	4,887
Comb. High - l/100 km	6,836	7,326	5,627	5,886
CO2 Comb. Low - g/ km	129,58	136,96	121,78	128,14
CO2 Comb. High - g/ km	155,23	165,68	147,58	154,38

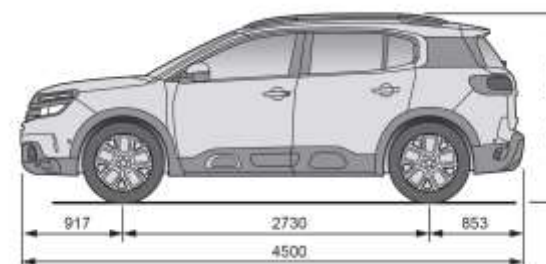
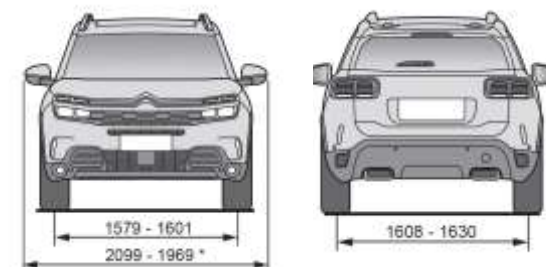

* Dati tecnici provvisori in corso di omologazione

I dati relativi ai consumi di carburante e alle emissioni di CO₂ riportati in tabella si riferiscono ai valori omologati secondo la regolamentazione Europea applicabile a tutti i costruttori e a tutti i veicoli venduti in Europa. Tali valori possono non essere rappresentativi delle emissioni di CO₂ e dei consumi effettivi, i quali dipendono da molteplici fattori relativi, a titolo esemplificativo e non esaustivo, allo stile di guida del conducente, alle condizioni atmosferiche e stradali, allo stato, alle dotazioni e al carico del veicolo.

SUV CITROËN C5 AIRCROSS HYBRID PLUG-IN – SOLO A STOCK



INSPIRED BY YOU

Cliccare sul simbolo "Home" per tornare alla pagina iniziale
Immagini esemplificative di SUV C5 Aircross Hybrid Plug-in con fari Full LED, disponibile esclusivamente a stock





CITROËN SUV C5 AIRCROSS HYBRID PLUG-IN – NON ORDINABILE – PREZZI

VERSIONI	CONTENUTI DI SERIE	AMBIENTI INTERNI	TINTE CARROZZERIA	PACK COLOR & CERCHI	OPZIONI	PNEUMATICI	DATI TECNICI	HOME PAGE
----------	--------------------	------------------	-------------------	---------------------	---------	------------	--------------	-----------

MESSA SU STRADA: € 815

						FEEL	SHINE
HYBRID PLUG-IN BENZINA	Normativa	CV Fiscali	kW Combinati	CO ₂ g/km WLTP LOW - HIGH			
HYBRID 225 E-EAT8	Euro 6.2	17	165	28,71 - 40,6*	chiavi in mano IVA esclusa LCDV	€ 42.100,00 € 33.840,16 1CCE SY U NKA B0 A0 46	€ 43.600,00 € 35.069,67 1CCE SY V NKA B0 A0 46

* Dati tecnici provvisori in corso di omologazione

CITROËN SUV C5 AIRCROSS HYBRID PLUG-IN – NON ORDINABILE – EQUIPAGGIAMENTI DI SERIE

VERSIONI
**CONTENUTI
DI SERIE**
**AMBIENTI
INTERNI**
**TINTE
CARROZZERIA**
**PACK COLOR &
CERCHI**
OPZIONI
PNEUMATICI
**DATI
TECNICI**

**HOME
PAGE**

FEEL

- > Accensione automatica dei fari
- > Airbag frontali, laterali e a tendina
- > Alzacristalli elettrici anteriori e posteriori
- > Avvisatore acustico AVAS (Approaching Vehicle Audible System)
- > Barre al tetto con Pack Color Silver
- > Caricatore OBC (On Board Charger) 3 kW monofase
- > Cavo di ricarica T2 per presa domestica
- > Cavo di ricarica T3 monofase 7,4 kW con custodia dedicata
- > Cerchi in lega 18" SWIRL Diamantati
- > Citroën Connect Box con Citroën Connect Nav DAB
- > Cruscotto digitale 12"
- > Climatizzatore automatico bizona
- > Controllo di stabilità ESP con sistema antipattinamento ASR
- > Fari fendinebbia con funzione Cornering Light
- > Fari posteriori a LED effetto 3D
- > Firma laterale cromata a forma di «C»
- > Fissaggi Isofix sul sedile passeggero ant. e sui due sedili laterali post.
- > Freno di stazionamento elettrico
- > Funzione Follow Me Home
- > Keyless Access & Start
- > Illuminazione d'ambiente a LED
- > Pack Safety 5*:
 - > Active Safety Brake con RADAR 77 GHz e riconoscimento dei pedoni/ciclisti
 - > Coffee Break Alert
 - > Allerta rischio collisione
 - > Lane Keeping Assist
 - > Riconoscimento dei cartelli stradali
 - > Regolatore e limitatore di velocità
 - > Sistema di sorveglianza dell'angolo morto (SAM)

- > Interni misto Tessuto/TEP Wild Grey EVO con armonia Nixon Grey
- > Paraurti ant., post., profili laterali e passaruota Nero Matt con scarichi cromati
- > Personalizzazioni esterne Hybrid: badge sui parafranghi anteriori e sul portellone posteriore
- > Piano di carico bagagliaio non modulabile
- > Presa 12 V sulla console centrale e nel bagagliaio
- > Proiettori ant. Eco LED e Indicatori di direzione a LED con fari effetto 3D
- > Radio DAB bi-tuner con comandi al volante, Bluetooth®, 6 Altoparlanti, 2 prese USB (prima e seconda fila)
- > Retrocamera Vision 180°
- > Retrovisore interno fotocromatico «Frameless» con segnalatore luminoso per guida in modalità elettrica
- > Retrovisori ripiegabili elettricamente
- > Rilevatore bassa pressione pneumatici con kit di riparazione pneumatici
- > Sedili Citroen Advanced Comfort
- > Sedile conducente regolabile in altezza con regolazione lombare
- > Sedili posteriori indipendenti, scorrevoli, inclinabili e ripiegabili
- > Selettore modalità di guida (ZEV, Hybrid, Sport)
- > Sensori di parcheggio anteriori e posteriori
- > Sospensioni PHC (Progressive Hydraulic Cushions)
- > Tergicristallo automatico con sensore pioggia e funzione «Magic Wash»
- > Touch Pad 8" con funzione Mirror Screen
- > Tunnel centrale con appoggiagomito in TEP con apertura ad ali di farfalla, vano illuminato
- > Vetri anteriori stratificati
- > Vetri posteriori oscurati
- > Volante in pelle regolabile in altezza e profondità con comandi integrati

OPZIONI DI SERIE

-

SHINE

= FEEL +

- > Griglia superiore della calandra Nero Brillante
- > Interni misto Alcantara/TEP Urban Black con ambiente Nixon Grey
- > Pack Drive Assist:
 - > Regolatore di velocità Attivo con funzione STOP & GO
 - > Driver Attention Alert con funzione video
 - > Riconoscimento esteso dei cartelli stradali
 - > Funzione Fari Smart Beam: commutazione automatica dei fari
- > Pedaliera e poggiatesta in alluminio con Soglie porta in Acciaio Inox
- > Tappetini

OPZIONI GRATUITE

- > Pack Drive Assist con Highway Driver Assist (ZVFP)

OPZIONI DI SERIE

-

CITROËN SUV C5 AIRCROSS HYBRID PLUG-IN – NON ORDINABILE – COLORI CARROZZERIA E RIVESTIMENTI INTERNI

VERSIONI	CONTENUTI DI SERIE	AMBIENTI INTERNI	TINTE CARROZZERIA	PACK COLOR & CERCHI	OPZIONI	PNEUMATICI	DATI TECNICI	HOME PAGE
----------	--------------------	------------------	-------------------	---------------------	---------	------------	--------------	-----------

			INTERNI					
			FEEL		SHINE			
			ARFH	OXFT	D7FX	OXFT	4HFG	
			S	500€	S	0€	2.000€	
COLORI CARROZZERIA	POWP	NATURAL WHITE Pastello	500€					
	M0F4	STEEL GREY Metallizzato	750€					
	M0VL	PLATINUM GREY Metallizzato	750€					
	M09V	PEARL BLACK Perlato	900€					
	M0DZ	EMERALD CRYSTAL Metallizzato	750€					
	M6N9	PEARL WHITE Perlato	900€	TESSUTO/TEP - WILD GREY EVO -	PELLE/TESSUTO - METROPOLITAN GREY -	ALCANTARA/TEP - URBAN BLACK -	PELLE/TESSUTO - METROPOLITAN GREY -	PELLE NAPPA - HYPE BLACK -
	M0PN	RED VOLCANO Metallizzato	0€	Armonia Nixon Grey ¹	Armonia Nixon Grey ^{2/4}	Armonia Nixon Grey ²	Armonia Nixon Grey ²	Armonia Nixon Grey ³

(1) Plancia di bordo in TEP grigio scuro, console centrale in TEP grigio chiaro, appoggia gomiti laterali e centrali in TEP grigio chiaro, fascia sugli schienali rossa. Immagini indicative.

(2) Plancia di bordo in TEP grigio scuro, console centrale in TEP grigio chiaro, appoggia gomiti laterali e centrali in TEP grigio chiaro, fascia sugli schienali grigio. Immagini indicative.

(3) Plancia di bordo in TEP grigio scuro, console centrale in TEP grigio chiaro, appoggia gomiti laterali e centrali in TEP grigio chiaro, fascia sugli schienali grigio, volante in Pelle Pieno Fiore. Comprende: sedile conducente con regolazione elettrica e funzione MEMO, sedili anteriori riscaldabili e massaggianti e Ricarica dello smartphone wireless. Immagini indicative.

(4) Tappetini, soglie porta in Acciaio Inox.



CITROËN SUV C5 AIRCROSS HYBRID PLUG-IN – NON ORDINABILE – PACK COLOR

VERSIONI	CONTENUTI DI SERIE	AMBIENTI INTERNI	TINTE CARROZZERIA	PACK COLOR & CERCHI	OPZIONI	PNEUMATICI	DATI TECNICI	HOME PAGE		
TINTE CARROZZERIA										
FEEL / SHINE										
			P0WP	M6N9	M0F4	M0VL	M09V	M0DZ	M0PN	
			NATURAL WHITE Pastello	PEARL WHITE Perlato	STEEL GREY Metallizzato	PLATINIUM GREY Metallizzato	PEARL BLACK Perlato	EMERALD CRYSTAL Metallizzato	RED VOLCANO Metallizzato	
			500€	900€	750€	750€	900€	750€	0€	
		IVA incl.								
PACK COLOR	KK02	PACK COLOR SILVER	0€							
	KK04	PACK COLOR WHITE	100€							
	KK09	PACK COLOR DEEP RED	100€							
	ED70	PACK COLOR ELECTRIC BLUE	100€							

CITROËN SUV C5 AIRCROSS HYBRID PLUG-IN – NON ORDINABILE – PACK COLOR E CERCHI



VERSIONI	CONTENUTI DI SERIE	AMBIENTI INTERNI	TINTE CARROZZERIA	PACK COLOR & CERCHI	OPZIONI	PNEUMATICI	DATI TECNICI	HOME PAGE
			IVA escl.	IVA incl.	FEEL	SHINE		
KK02	PACK COLOR SILVER		0,00€	0€	S	S	<ul style="list-style-type: none"> > Profilo inferiore delle barre al tetto grigio > Profilo prese d'aria anteriori grigio > Profilo Airbump grigio 	Note
KK04	PACK COLOR WHITE		81,96€	100€	O	O	<ul style="list-style-type: none"> > Profilo inferiore delle barre al tetto bianco > Profilo prese d'aria anteriori bianco > Profilo Airbump bianco 	
KK09	PACK COLOR DEEP RED		81,96€	100€	O	O	<ul style="list-style-type: none"> > Profilo inferiore delle barre al tetto Deep Red > Profilo prese d'aria anteriori Deep Red > Profilo Airbump Deep Red Non disponibile per i colori carrozzeria: Emerald Crystal (MODZ) e Red Volcano (MOPN)	
ED70	PACK COLOR ELECTRIC BLUE		81,96€	100€	O	O	<ul style="list-style-type: none"> > Profilo inferiore delle barre al tetto grigio > Profilo prese d'aria anteriori Electric Blue > Profilo Airbump Electric Blue Non disponibile per i colori carrozzeria: Emerald Crystal (MODZ), Red Volcano (MOPN) e Natural White (POWP)	
JD20	TETTO A CONTRASTO BLACK		327,90€	400€	O	O	<ul style="list-style-type: none"> > Calotte dei retrovisori Black Non disponibile per i colori carrozzeria: Natural White (POWP) e Nero Perla (M09V) . Immagine esemplificativa tinta Pearl White (M6N9)	
ZHJL	CERCHI IN LEGA 19" ART		409,83€	500€	-	O	Cerchi diamantati. Biton neri e satinati Pneumatici (Tall & Narrow) 205/50 R19	
ZHNY	CERCHI IN LEGA 19" ART Black		409,83€	500€	-	O	Pneumatici (Tall & Narrow) 205/50 R19	



CITROËN SUV C5 AIRCROSS HYBRID PLUG-IN – NON ORDINABILE – OPZIONI

VERSIONI	CONTENUTI DI SERIE	AMBIENTI INTERNI	TINTE CARROZZERIA	PACK COLOR & CERCHI	OPZIONI	PNEUMATICI	DATI TECNICI	HOME PAGE
			IVA escl.	IVA incl.	FEEL	SHINE		Note
MO02	HAND'S FREE TAILGATE		368,85€	450€	-	<input type="radio"/>	> Portellone posteriore automatico	
OK02	TETTO IN VETRO PANORAMICO APRIBILE		901,63€	1.100€	-	<input type="radio"/>	> Comprende tendina elettrica	
L701	CITROËN CONNECTED CAM		204,91€	250€	<input type="radio"/>	<input type="radio"/>		
LZ02	CARICATORE OBC 7 kW MONOFASE		245,90€	300€	<input type="radio"/>	<input type="radio"/>		
WY25	PACK PARK ASSIST 360°		204,91€	250€	-	<input type="radio"/>	> Vision 360 > Funzione di parcheggio automatico Park Assist	
ZVFP	PACK DRIVE ASSIST CON HIGHWAY DRIVER ASSIST		737,70€	900€	<input type="radio"/>	-	> Highway Driver Assist – sistema di guida semiautoma > Regolatore di velocità Attivo con funzione Stop & Go > Driver Attention Alert Video > Riconoscimento esteso dei cartelli stradali > Funzione Fari Smart Beam – commutazione automatica dei fari	
			0€	0€	-	<input type="radio"/>	> Highway Driver Assist – sistema di guida semiautoma	

CITROËN SUV C5 AIRCROSS HYBRID PLUG-IN – NON ORDINABILE – PNEUMATICI E CERCHI



[VERSIONI](#) | [CONTENUTI DI SERIE](#) | [AMBIENTI INTERNI](#) | [TINTE CARROZZERIA](#) | [PACK COLOR & CERCHI](#) | [OPZIONI](#) | **[PNEUMATICI](#)** | [DATI TECNICI](#) | [HOME PAGE](#)

HYBRID PLUG-IN BENZINA



HYBRID 225 E-EAT8

TIPO VARIANTE VERSIONE (TVV)

A4DGZS

C1A000

CERCHI IN LEGA

	DIAMETRO	CODICE	NOME	IMMAGINE	MISURA PNEUMATICI		
	18"	ZHMC	SWIRL		225/55 R18	●	●
						FEEL	SHINE
	19"	ZHJL	ART		205/55 R19	-	○
						FEEL	SHINE
	19"	ZHNY	ART BLACK		205/55 R19	-	○
						FEEL	SHINE



CITROËN SUV C5 AIRCROSS HYBRID PLUG-IN – NON ORDINABILE – DIMENSIONI E DATI

TECNICI

VERSIONI	CONTENUTI DI SERIE	AMBIENTI INTERNI	TINTE CARROZZERIA	PACK COLOR & CERCHI	OPZIONI	PNEUMATICI	DATI TECNICI	 HOME PAGE
		HYBRID PLUG-IN BENZINA						
		HYBRID 225 E-EAT8*						
MOTORE PURETECH								
Normativa antinquinamento			Euro 6.2D-ISC-FCM					
Numero di cilindri – Numero di valvole – Cavalli Fiscali			4 - 16 - 17					
Cilindrata - cm ³			1598					
Alésaggio x corsa - mm			77 x 85,8					
Potenza massima a giri/min - kW CEE (CV CEE)			133 (181) a 6 000					
Coppia massima a giri/min - Nm CEE			300 a 3 000					
MOTORE ELETTRICO								
Motore Elettrico			1 motore integrato nella trasmissione e-EAT8					
Potenza massima (kW)			81,2					
Coppia massima a giri/min (Nm)			320 a 500-2500					
Autonomia (WLTP)			54 - 55**					
BATTERIA AGLI IONI DI LITIO								
Capacità totale (kWh)			13,2 kWh					
Caricatore OBC (On Board Charger) di serie			3,7 kW					
Caricatore OBC (On Board Charger) opzionale			7,4 kW					
Tempi di ricarica (da 0% a 100%)			7h / 1h40m ***					
DATI COMBINATI HYBRID 225 E-EAT8								
Potenza massima (Kw/cv)			165/225					
Coppia massima (Nm)			360					
TRASMISSIONE								
Cambio			Automatico a 8 rapporti					
Trazione			Anteriore					
SOSPENSIONI								
Anteriori e Posteriori			PHC - Progressive Hydraulic Cushions					
DIMENSIONI/VOLUMI								
Lunghezza - Larghezza – Larghezza con retrovisori - mm			4500 - 1859 - 2099					
Altezza - mm			1688 - 1695					
Passo - mm			2730					
Volume di carico VDA sotto cappelliera: sedili fila 2 arretrati / avanzati - dm ³			460 - 600					
MASSE								
Tara con conducente compreso - kg			1845					
Massa complessiva a pieno carico - kg			2300					
Rapporto Potenza / Tara - kW/t			72,09					
Peso max rimorchiabile - kg			1300					
PRESTAZIONI								
Velocità massima Ibrido/Elettrico - km/h			225 / 135					
PNEUMATICI								
Dimensioni			225/55 R18 93 V 205/55 R19 91 V					
CONSUMI/EMISSIONI COMBINATI - WLTP **								
Comb. Low - l/100 km			1,271					
Comb. High - l/100 km			1,797					
CO2 Comb. Low - g/ km			28,71					
CO2 Comb. High - g/ km			40,60					

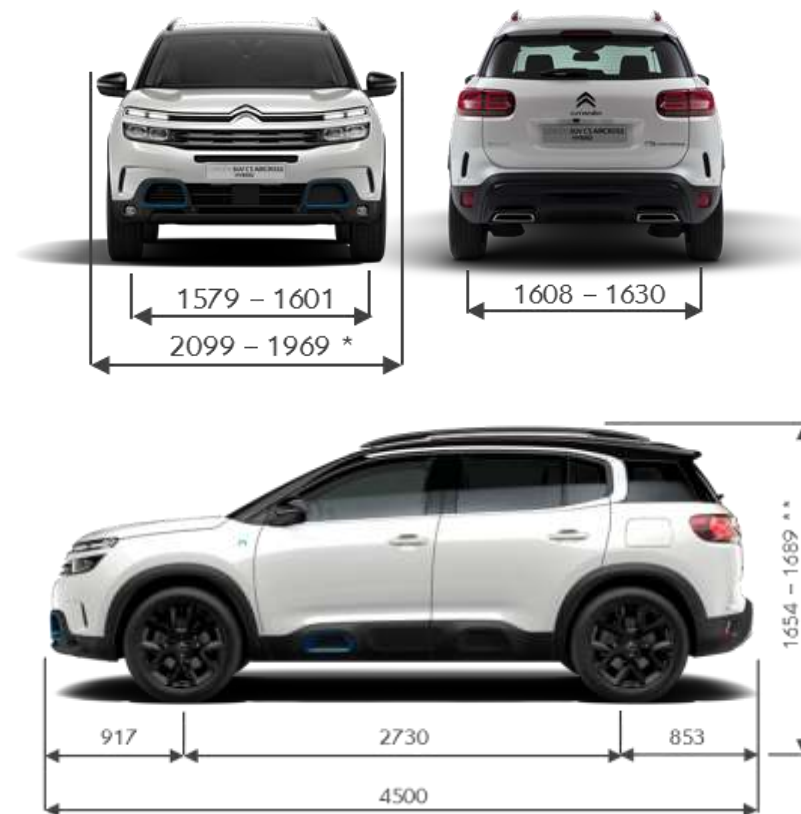

* Dati tecnici provvisori in corso di omologazione

** Valori di autonomia, consumo ed emissione secondo le opzioni presenti

*** Tempi di ricarica calcolati in base al seguente equipaggiamento: Presa domestica da 8A, OBC da 3,7 Kw e cavo T2 / Wallbox 32A 7,4 kW, OBC da 7,4 kW e cavo T3

I dati relativi ai consumi di carburante e alle emissioni di CO₂ riportati in tabella si riferiscono ai valori omologati secondo la regolamentazione Europea applicabile a tutti i costruttori e a tutti i veicoli venduti in Europa. Tali valori possono non essere rappresentativi delle emissioni di CO₂ e dei consumi effettivi, i quali dipendono da molteplici fattori relativi, a titolo esemplificativo e non esaustivo, allo stile di guida del conducente, alle condizioni atmosferiche e stradali, allo stato, alle dotazioni e al carico del veicolo.

NUOVA CITROËN C5 X



INSPIRED BY YOU

Cliccare sul simbolo "Home" per tornare alla pagina iniziale
Immagini esemplificative di Nuova Citroën C5 X Shine Pack con tinta Amazonite Grey





NUOVA CITROËN C5 X

PREZZI

VERSIONI	CONTENUTI DI SERIE	AMBIENTI INTERNI	TINTE CARROZZERIA	CERCHI	OPZIONI	PNEUMATICI	DATI TECNICI	HOME PAGE
----------	--------------------	------------------	-------------------	--------	---------	------------	--------------	-----------

MESSA SU STRADA: € 815

FEEL PACK
SHINE
SHINE PACK
BENZINA

Normativa

 CV
Fiscali

kW

 CO₂ g/km
WLTP LOW - HIGH

 chiavi in mano
IVA esclusa
LCDV

€ 36,200.00

€ 29,004.10

1CWKCBHM61B0A020

€ 37,700.00

€ 30,233.61

1CWKCBLM61B0A020

PureTech 130 S&S EAT8

Euro 6.4

14

96

132,77 - 155,79 *

HYBRID PLUG-IN BENZINA

Normativa

 CV
Fiscali

 kW
Combinati

 CO₂ g/km
WLTP LOW - HIGH

 chiavi in mano
IVA esclusa
LCDV

€ 49,150.00

€ 39,618.85

1CWKCBHR8AB0A020

€ 50,650.00

€ 40,848.36

1CWKCBLR8AB0A020

HYBRID 180 E-EAT8

Euro 6.4

 Dati in corso di
omologazione

133

 Dati in corso di
omologazione

HYBRID 225 E-EAT8

Euro 6.4

17

165

23,71 - 30,25 *

€ 52,150.00

€ 42,077.87

1CWKCBLR7AB0A020

€ 54,150.00

€ 43,717.21

1CWKCBTR7AB0A020

* Dati tecnici in corso di omologazione



NUOVA CITROËN C5 X

EQUIPAGGIAMENTI DI SERIE (I/III)

VERSIONI

 CONTENUTI
DI SERIE

 AMBIENTI
INTERNI

 TINTE
CARROZZERIA

CERCHI

OPZIONI

PNEUMATICI

 DATI
TECNICI

 HOME
PAGE

FEEL PACK

- > Accensione automatica dei fari
- > Airbag frontali, laterali e a tendina
- > Alzacristalli elettrici anteriori e posteriori
- > Bracciolo centrale posteriore con botola passaggio sci
- > Cerchi in lega 19" Aero X
- > Citroën Connect Box con Citroën Connect Nav
- > Climatizzatore automatico bizona
- > Comandi del cambio al volante
- > Controllo di stabilità (ESP) con Hill-Assist
- > Cruscotto digitale 7" TFT
- > Fari anteriori a LED «Citroën LED Vision» con firma luminosa a «V»
- > Fari fendinebbia con funzione Cornering Light
- > Fari posteriori a LED
- > Freno di stazionamento elettrico
- > Funzione Follow Me Home
- > Interni in Tessuto/TEP Urban Grey
- > Keyless access & start
- > Mirror Screen Wireless e connettività Bluetooth
- > Pack Safety:
 - > In crash Braking
 - > Active Safety Brake con Allerta rischio collisione
 - > Lane Keeping Assist
 - > Riconoscimento dei cartelli stradali
 - > High Beam Assist
 - > Driver Attention Alert con Coffee Break Alert
 - > Regolatore e limitatore di velocità

- > Panchetta post. frazionabile 2/3- 1/3 con funzione Magic Hand
- > Paraurti ant. post. profili laterali e passaruota Nero Matt
- > Plafoniera anteriore e posteriore
- > Plancia di bordo Mistral Black con finitura «Grey»
- > Presa USB Type-C anteriore e posteriore
- > Presa 12V anteriore
- > Radio DAB con 8 altoparlanti
- > Retrovisore interno fotocromatico
- > Retrovisori esterni Glossy Black
- > Retrovisori esterni ripiegabili elettricamente con Welcome Light
- > Rilevatore bassa pressione pneumatici con Kit riparazione pneumatici
- > Ruote Ø 720mm
- > Sedile conducente con regolazione lombare
- > Sedili Citroën Advanced Comfort
- > Selettore modalità di guida
- > Sensori di parcheggio anteriori e posteriori
- > Sospensioni Citroën Advanced Comfort
- > Telecamera di retromarcia
- > Tergicristallo anteriore automatico con sensore pioggia
- > TouchPad 10" con My Citroën Drive Plus
- > Vetri posteriori oscurati
- > Volante in pelle con comandi integrati regolabile in altezza e profondità
- > 2 x fissaggi Isofix sui sedili laterali posteriori



Immagini esemplificative riferite a Nuova C5 X in tinta Steel Grey (MOF4)



NUOVA C5 X HYBRID PLUG-IN AGGIUNGE:

- > Active Safety Brake Radar
- > Badge PHEV
- > Decorati piano di carico bagagliaio
- > Caricatore On Board Charger 3,7 kW monofase
- > Cavo di ricarica T2 8A per presa domestica
- > Cavo di ricarica T3 monofase 7,4 kW con custodia
- > Sospensioni Attive Citroën Advanced Comfort
- > 1 x ulteriore presa USB Type-C anteriore



NUOVA CITROËN C5 X

EQUIPAGGIAMENTI DI SERIE (II/III)

VERSIONI

CONTENUTI
DI SERIE

AMBIENTI
INTERNI

TINTE
CARROZZERIA

CERCHI

OPZIONI

PNEUMATICI

DATI
TECNICI



HOME
PAGE

SHINE

= FEEL PACK +

- > Ambient Lighting
- > Decorì piano di carico bagagliaio
- > Cerchi in lega 19" Aero X Black Diamond
- > Cruscotto digitale 7" TFT con Back Lighting
- > Extended Head Up Display a colori con proiezione sul parabrezza
- > Interni in Pelle/TEP Metropolitan Grey
- > Pack Drive Assist:
 - > Active Safety Brake Radar
 - > Riconoscimento esteso dei cartelli stradali
 - > Highway Driver Assist
 - > Regolatore di velocità Attivo con funzione STOP & GO
 - > Sistema di sorveglianza dell'angolo morto a lunga portata (SAM)
 - > Rear Cross Traffic Alert
- > Paraurti posteriore con dettagli «Satin-Chrome»
- > Plancia di bordo Mistral Black con finitura «Brushed»
- > Retrovisore interno fotocromatico «Frameless»
- > Ricarica dello smartphone Wireless
- > Sedile passeggero con regolazione lombare
- > TouchPad 12"
- > Volante riscaldabile
- > 1 x Presa USB Type-C anteriore e 1 x Presa USB Type-C posteriore



Immagini esemplificative riferite a Nuova C5 X in tinta Steel Grey (MOF4)



NUOVA C5 X HYBRID PLUG-IN AGGIUNGE:

- > Badge PHEV
- > Caricatore On Board Charger 3,7 kW monofase
- > Cavo di ricarica T2 8A per presa domestica
- > Cavo di ricarica T3 monofase 7,4 kW con custodia
- > Sospensioni Attive Citroën Advanced Comfort



VERSIONI

CONTENUTI
DI SERIE

AMBIENTI
INTERNI

TINTE
CARROZZERIA

CERCHI

OPZIONI

PNEUMATICI

DATI
TECNICI



HOME
PAGE

SHINE PACK

= SHINE +

- > Decorazione terza luce effetto veneziana
- > Portellone posteriore motorizzato con funzione Hands-Free Tailgate
- > Interni in Pelle Hype Black con dettagli Chevron
- > Telecamera frontale con Vision 360°
- > Pedaliera e poggiatesta in alluminio
- > Plancia di bordo Mistral Black con finitura «Wood» effetto Chevron
- > Sedili anteriori regolabili elettricamente con regolazione lombare pneumatica
- > Sedile conducente con funzione Memo
- > Sedili anteriori riscaldabili
- > Soglia bagagliaio in Acciaio Inox
- > Soglie porta in Acciaio Inox
- > Supporto retrovisori Glossy Black
- > Tappetini anteriori e posteriori
- > Vetri anteriori e posteriori acustici stratificati



Immagini esemplificative riferite a Nuova C5 X in tinta Steel Grey (MOF4)



NUOVA C5 X HYBRID PLUG-IN AGGIUNGE:

- > Badge PHEV
- > Caricatore On Board Charger 3,7 kW monofase
- > Cavo di ricarica T2 8A per presa domestica
- > Cavo di ricarica T3 monofase 7,4 kW con custodia
- > Sospensioni Attive Citroën Advanced Comfort



NUOVA CITROËN C5 X

COLORI CARROZZERIA E RIVESTIMENTI INTERNI

VERSIONI	CONTENUTI DI SERIE	AMBIENTI INTERNI	TINTE CARROZZERIA	CERCHI	OPZIONI	PNEUMATICI	DATI TECNICI	HOME PAGE
----------	--------------------	------------------	-------------------	--------	---------	------------	--------------	-----------

				INTERNI			
				FEEL PACK	SHINE	SHINE PACK	
				L6FY	L7FZ	LRFX	LRFD
				S	S	S	1000€
TINTE CARROZZERIA	M6N9	PEARL WHITE Perlato	990€				
	M09V	PEARL BLACK Metallizzato	800€				
	M0VL	PLATINUM GREY Metallizzato	800€				
	M0F4	STEEL GREY Metallizzato	800€				
	M0KL	AMAZONITE GREY Metallizzato	800€	TESSUTO/TEP URBAN GREY	PELLE/TEP METROPOLITAN GREY	PELLE HYPE BLACK	PELLE HYPE ADAMANTIUM
	M0EG	MAGNETIC BLUE Metallizzato	0€	Armonia Chevron Grey	Armonia Nixon Grey	Armonia Black	Armonia Black/Adamantium ⁽¹⁾

Immagini provvisorie

IVA incl.

(1) Include sedili anteriori ventilati con funzione massaggio.



NUOVA CITROËN C5 X

COLORI CARROZZERIA E RIVESTIMENTI INTERNI



VERSIONI	CONTENUTI DI SERIE	AMBIENTI INTERNI	TINTE CARROZZERIA	CERCHI	OPZIONI	PNEUMATICI	DATI TECNICI	HOME PAGE
----------	--------------------	------------------	-------------------	--------	---------	------------	--------------	-----------

				COLORE TETTO		
				JD02	JD20	
				TINTA CARROZZERIA	BLACK	
				FEEL PACK	S	-
				SHINE	S	-
				SHINE PACK	S	400€ ⁽¹⁾
TINTE CARROZZERIA	M6N9	PEARL WHITE Perlato	990€			
	M09V	PEARL BLACK Metallizzato	800€			
	M0VL	PLATINUM GREY Metallizzato	800€			
	M0F4	STEEL GREY Metallizzato	800€			
	M0KL	AMAZONITE GREY Metallizzato	800€			
	M0EG	MAGNETIC BLUE Metallizzato	0€			

Prezzi di listino i.i.

(1) Non compatibile con tinta metallizzata Pearl Black (M09V).



VERSIONI	CONTENUTI DI SERIE	AMBIENTI INTERNI	TINTE CARROZZERIA	CERCHI	OPZIONI	PNEUMATICI	DATI TECNICI	HOME PAGE
			IVA escl.	IVA incl.	FEEL PACK	SHINE	SHINE PACK	Note
ZHC1	CERCHI IN LEGA 19" AERO X		0,00€	S	●	-	-	Pneumatici (Tall & Narrow) 205/55 R19 Finitura Grey Ø720MM
ZHC2	CERCHI IN LEGA 19" AERO X BLACK DIAMOND		0,00€	S	-	●	●	Pneumatici (Tall & Narrow) 205/55 R19 Finitura diamantata Onyx Black Ø720MM
RS19	PREDISPOSIZIONE RUOTINO DI SCORTA		40,39€	50€	○	○	○	Non disponibile su versioni PHEV



NUOVA CITROËN C5 X

OPZIONI

VERSIONI	CONTENUTI DI SERIE	AMBIENTI INTERNI	TINTE CARROZZERIA	CERCHI	OPZIONI	PNEUMATICI	DATI TECNICI	HOME PAGE	
				IVA escl.	IVA incl.	FEEL PACK	SHINE	SHINE PACK	Note
JD20	TETTO A CONTRASTO BLACK		327,90€	400€	-	-	○	Non compatibile con tinta carrozzeria Pearl Black (M09V)	
ZVDX	PACK DRIVE ASSIST		327,90€	400€	○	-	-	Comprende: <ul style="list-style-type: none"> › Regolatore di velocità Attivo con funzione STOP & GO › Active Safety Brake Radar › Riconoscimento esteso dei cartelli stradali 	
PQ02	BARRE AL TETTO BLACK		81,96€	100€	-	○	○		
TC07	TETTO IN VETRO APRIBILE		901,63€	1.100€	-	-	○		
6F03	HIFI		409,83€	500€	-	-	○		
LZ02	CARICATORE OBC 7,4 kW MONOFASE		327,90€	400€	○	○	○	Disponibile unicamente su versioni Hybrid Plug-in	



NUOVA CITROËN C5 X

PNEUMATICI E CERCHI

VERSIONI	CONTENUTI DI SERIE	AMBIENTI INTERNI	TINTE CARROZZERIA	CERCHI	OPZIONI	PNEUMATICI	DATI TECNICI	HOME PAGE
----------	--------------------	------------------	-------------------	--------	---------	------------	--------------	-----------

						BENZINA		HYBRID PLUG-IN BENZINA			
						PureTech 130 S&S EAT8		HYBRID 180 Ë-EAT8		HYBRID 225 Ë-EAT8	
						NCHNSP		NDDGXP		NDDGYP	
						A1D800		A1C000		A1C000	
CERCHI IN LEGA	DIAMETRO	CODICE	NOME	IMMAGINE	MISURA PNEUMATICI						
	19"	ZHC1	Aero X		205/55 R19	●	-	●	-	-	-
						FEEL PACK	SHINE	FEEL PACK	SHINE	SHINE	SHINE PACK
	19"	ZHC2	Aero X Black Diamond		205/55 R19	-	●	-	●	●	●
						FEEL PACK	SHINE	FEEL PACK	SHINE	SHINE	SHINE PACK



NUOVA CITROËN C5 X

DIMENSIONI E DATI TECNICI VERSIONI TERMICHE

VERSIONI	CONTENUTI DI SERIE	AMBIENTI INTERNI	TINTE CARROZZERIA	CERCHI	OPZIONI	PNEUMATICI	DATI TECNICI	HOME PAGE
----------	--------------------	------------------	-------------------	--------	---------	------------	--------------	-----------

BENZINA	
PureTech 130 S&S EAT8*	
MOTORE	
Normativa antinquinamento	Euro 6.2DISC-FCM
Cavalli fiscali	14
Numero di cilindri – Numero di valvole	3 - 12
Cilindrata - cm ³	1.199
Alesaggio x corsa - mm	75 x 90,5
Potenza massima a giri/min - kW CEE (cv CEE)	96 (131) a 5 500
Coppia massima a giri/min - Nm CEE	230 a 1 750
CAMBIO	
Tipologia di trasmissione e numero rapporti	Automatico a 8 rapporti
Trazione	Anteriore
DIMENSIONI/VOLUMI	
Lunghezza - Larghezza	4805 - 1865
Altezza - mm	1485 - 1490
Passo - mm	2785
MASSE	
Tara con conducente compreso - kg	1.493
Massa complessiva a pieno carico - kg	1.905
Rapporto Potenza / Tara - kW/t	64,30
Peso max rimorchiabile - kg	1.050
PRESTAZIONI	
Velocità massima km/h	210
PNEUMATICI	
Dimensioni	205/55 R19 97 V
CONSUMI/EMISSIONI WLTP	
Comb. Low - l/100 km	5,868
Comb. High - l/100 km	6,887
CO ₂ Comb. Low - g/ km	132,77
CO ₂ Comb. High - g/ km	155,79

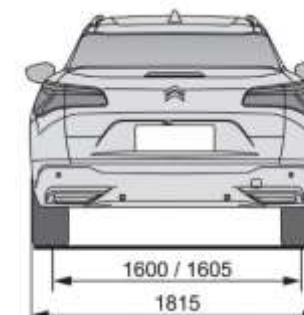
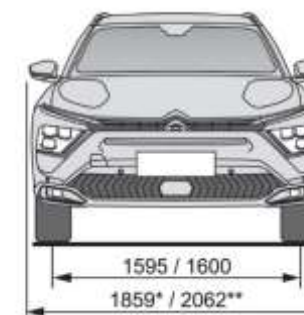
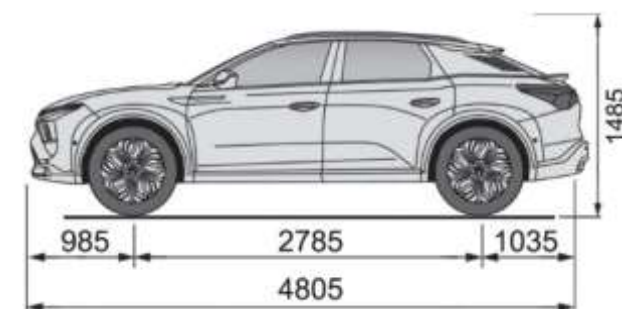

* Dati tecnici provvisori in corso di omologazione

I dati relativi ai consumi di carburante e alle emissioni di CO₂ riportati in tabella si riferiscono ai valori omologati secondo la regolamentazione Europea applicabile a tutti i costruttori e a tutti i veicoli venduti in Europa. Tali valori possono non essere rappresentativi delle emissioni di CO₂ e dei consumi effettivi, i quali dipendono da molteplici fattori relativi, a titolo esemplificativo e non esaustivo, allo stile di guida del conducente, alle condizioni atmosferiche e stradali, allo stato, alle dotazioni e al carico del veicolo.



NUOVA CITROËN C5 X

DIMENSIONI E DATI TECNICI VERSIONI HYBRID PLUG-IN

VERSIONI	CONTENUTI DI SERIE	AMBIENTI INTERNI	TINTE CARROZZERIA	CERCHI	OPZIONI	PNEUMATICI	DATI TECNICI	HOME PAGE
----------	--------------------	------------------	-------------------	--------	---------	------------	--------------	-----------

	HYBRID PLUG-IN BENZINA	
	HYBRID 180 E-EAT8*	HYBRID 225 E-EAT8*
MOTORE PURETECH		
Normativa antinquinamento	Euro 6.2D ISC-FCM	
Numero di cilindri – Numero di valvole – Cavalli Fiscali	4 - 16 - 17	4 - 16 - 17
Cilindrata - cm ³	1.598	
Alesaggio x corsa - mm	77 x 85,8	
Potenza massima a giri/min - kW CEE (CV CEE)	110 (150) a 4250	132 (181) a 6 000
Coppia massima a giri/min - Nm CEE	250 a 1 750	
MOTORE ELETTRICO		
Potenza massima (kW)	81,2	
Coppia massima (Nm)	320	
Autonomia (WLTP)	62**	63**
BATTERIA AGLI IONI DI LITIO		
Capacità totale (kWh)	12,4 kWh	
Caricatore OBC (On Board Charger)	3,7 kW Standard - 7,4 kW Opzionale	
Tempi di ricarica (da 0% a 100%)	7h05m / 1h40m ***	
DATI COMBINATI		
Potenza massima (Kw/cv)	133/180	165/225
Coppia massima (Nm)	360	
TRASMISSIONE		
Cambio	Automatico a 8 rapporti	
Trazione	Anteriore	
DIMENSIONI/VOLUMI		
Lunghezza - Larghezza	4805 - 1865	
Altezza - mm	1485 - 1490	
Passo - mm	2785	
MASSE		
Tara con conducente compreso - kg	Dati in corso di omologazione	1797
Massa complessiva a pieno carico - kg	Dati in corso di omologazione	2185
Rapporto Potenza / Tara - kW/t	Dati in corso di omologazione	73,46
Peso max rimorchiabile - kg	Dati in corso di omologazione	1350
PRESTAZIONI		
Velocità massima Ibrido/Elettrico - km/h	225/142	233 / 135
PNEUMATICI		
Dimensioni	205/55 R19 97 V	205/55 R19 97 V
CONSUMI/EMISSIONI COMBINATI - WLTP **		
Comb. Low - l/100 km	Dati in corso di omologazione	1,048
Comb. High - l/100 km	Dati in corso di omologazione	1,337
CO2 Comb. Low - g/ km	Dati in corso di omologazione	23,71
CO2 Comb. High - g/ km	Dati in corso di omologazione	30,25

* Dati tecnici provvisori in corso di omologazione

** Valori di autonomia, consumo ed emissione indicativi secondo le opzioni presenti

*** Tempi di ricarica calcolati in base al seguente equipaggiamento: Presa domestica da 8A, OBC da 3,7 Kw e cavo T2 / Wallbox 32A 7,4 kW, OBC da 7,4 kW e cavo T3

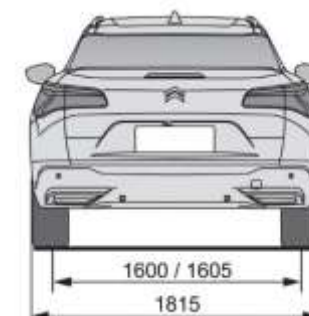
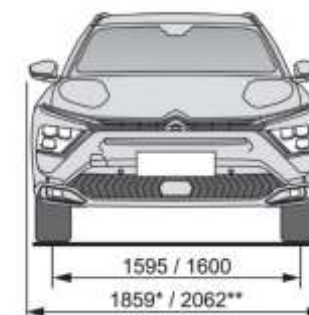
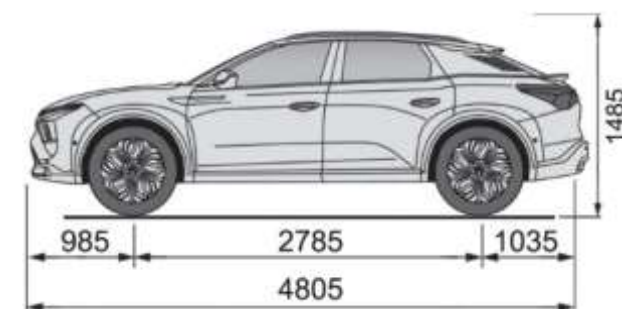

 I dati relativi ai consumi di carburante e alle emissioni di CO₂ riportati in tabella si riferiscono ai valori omologati secondo la regolamentazione Europea applicabile a tutti i costruttori e a tutti i veicoli venduti in Europa. Tali valori possono non essere rappresentativi delle emissioni di CO₂ e dei consumi effettivi, i quali dipendono da molteplici fattori relativi, a titolo esemplificativo e non esaustivo, allo stile di guida del conducente, alle condizioni atmosferiche e stradali, allo stato, alle dotazioni e al carico del veicolo.

Ë-BERLINGO



CITROËN **È-BERLINGO** - PREZZI

MESSA SU STRADA: € 815,00

						LIVE	FEEL	SHINE
						M	M	M
	Normativa	Omologazione	kW	Neo patentati	CO ₂ (g/km)	WLTP LOW / HIGH		
ELETTRICO								
Motore 100 KW (136CV)						€ 35,000.00	€ 38,000.00	€ 40,000.00
Pacco batteria 50 Kw - 280 km		M1	100	<input checked="" type="checkbox"/>	0	€ 28,020.49	€ 30,479.51	€ 32,118.85
						1CK9AFPESFB0A054	1CK9AFSESFB0A054	1CK9AFVESFB0A054

CITROËN **È-BERLINGO** - EQUIPAGGIAMENTI DI SERIE / CARROZZERIA & INTERNI

LIVE

- › ABS + Aiuto alla frenata d'emergenza (AFU) + Hill Assist
- › Protezioni laterali nere
- › Airbag conducente, airbag passeggero disattivabile, airbag laterali in prima fila, airbag a tendina nella prima e seconda fila
- › Cerchi in alluminio 16" con Copricerchio TWIRL; Kit di gonfiaggio pneumatici
- › Climatizzatore manuale
- › Coffee break alert
- › Controllo di stabilità ESC con sistema antipattinamento ASR ed ESP
- › Copribagagli rigido posteriore
- › 1 vano chiuso nella parte alta del lato passeggero, 2 porta bicchieri
- › Portellone posteriore con tergilunotto, spoiler in tinta e lunotto termico fisso
- › Pack safety: (Active Lane departure warning, speed limit information e intelligent speed assist, tyre monitoring system, Video active safety brake, Regolatore e limitatore di velocità)
- › Panchetta posteriore 2/3 - 1/3 a scomparsa
- › Predisposizione barre al tetto
- › Retrovisori esterni con regolazione elettrica
- › Sedile conducente con regolazione in altezza e dell'inclinazione dello schienale, appoggiatesta regolabile in altezza
- › Sedile passeggero anteriore singolo con regolazione dell'inclinazione dello schienale, appoggiatesta regolabile in altezza

- › Tergicristalli manuali + Sistema Magic Wash Premium
- › Vano Capucine portaoggetti sotto il padiglione anteriore con maniglie integrate nella prima fila
- › Profili guida della porte laterali scorrevoli corti con finitura nera opaca

NOVITA' BEV VS ICE

- › 1 porta laterale scorrevole con vetri fissi (sinistra/destra) e 2 vetri fissi in terza fila
- › Radio 5" Touchscreen con Bluetooth, presa USB e 2 altoparlanti (non a colori/non compatibile con Mirrorscreen)
- › Freno a mano elettrico
- › Selettore è-Toggle
- › Caricatore di bordo 7KW
- › Cavo di ricarica Mode 3, T2, 6 metri, 16a (7SO2)

IVA inclusa

M0F4	GRIGIO ACIER Metallizzato	€ 650
M0VL	GRIGIO PLATINIUM Metallizzato	€ 650
P0PR	BIANCO ICY Pastello	€ 0
M09V	NERO PERLA Metallizzato	€ 650

LIVE
OAFY
S

Tessuto Mica Grey



CITROËN **È-BERLINGO** - EQUIPAGGIAMENTI DI SERIE

FEEL

- › ABS + Aiuto alla frenata d'emergenza (AFU) + Hill Assist
- › Airbump® con inserti bianchi
- › Airbag conducente, airbag passeggero disattivabile, airbag laterali in prima fila, airbag a tendina nella prima e seconda fila
- › Cerchi in alluminio 16" con Copricerchio TWIRL (finitura black); Kit di gonfiaggio pneumatici
- › Climatizzatore manuale
- › Coffee break alert
- › Comandi integrati al volante
- › Controllo di stabilità ESC con sistema antipattinamento ASR ed ESP
- › Copribagagli rigido posteriore
- › Fari fendinebbia
- › Portellone posteriore con tergilunotto e lunotto termico fisso
- › Maniglie interne cromate
- › Pack safety: (Active Lane departure warning, speed limit information e intelligent speed assist, tyre monitoring system, Video active safety brake, Regolatore e limitatore di velocità)
- › Pack Safety Plus: (Extended Traffic Sign Recognition, Driver Attention Assist, Pack Visibilità + High Beam Assist)
- › Sedili individuali posteriori a scomparsa
- › Predisposizione barre al tetto
- › Pack Look: maniglie esterne e calotte dei retrovisori in tinta carrozzeria. Paraurti anteriori e posteriori con inserti colorati. Profili guida della porte laterali scorrevoli in tinta carrozzeria
- › Parte inferiore del paraurti in tinta nera con inserti colorati
- › Luci diurne a LED
- › Freno a mano elettrico
- › Retrovisori esterni con regolazione elettrica
- › Sedile passeggero individuale a scomparsa regolabile in altezza + inclinazione dello schienale, appoggiatesta regolabile in altezza, bracciolo rimovibile. Tasche portaoggetti e tavolino estraibili dallo schienale dei sedili anteriori
- › Sedile conducente "comfort" regolabile in altezza con inclinazione dello schienale. Appoggiatesta regolabile in altezza. Regolazione lombare manuale del sedile conducente. Vano portaoggetti sotto il sedile del conducente.
- › Pack Visibilità: Tergicristalli automatici con accensione automatica di fari + Sistema Magic Wash Premium
- › Sensori di parcheggio posteriori
- › Spoiler posteriore in tinta carrozzeria

NOVITA' BEV VS ICE

- › Radio 5" Touchscreen con Bluetooth, presa USB e 2 altoparlanti (non a colori/non compatibile con Mirrorscreen)
- › Doppia porta laterale scorrevole con vetri a compasso e 2 vetri fissi in terza fila
- › Selettore è-Toggle
- › Caricatore di bordo 7KW
- › Cavo di ricarica Mode 3, T2, 6 metri, 16a (7S02)

SHINE

= FEEL +

- › Barre al tetto longitudinali Nero brillante
- › Portellone posteriore con tergilunotto e lunotto termico oscurato apribile
- › Retrovisore interno elettrocromatico
- › Panchetta posteriore seconda fila a scomparsa con 3 posti individuali e sistema easybreak; comando per ripiegarli dal bagagliaio, 2 porta bicchieri e una presa 12 V nella fila 3
- › Spoiler posteriore in tinta Black Onyx
- › Volante in pelle con comandi integrati
- › Vetri oscurati in 2 e 3 fila
- › 2 Alzacristalli elettrici in seconda fila
- › Retrovisori esterni ripiegabili e riscaldabili elettricamente
- › Citroen Connect Box
- › Climatizzatore automatico Bizona
- › Top Rear Vision (telecamera posteriore)

NOVITA' BEV VS ICE

- › Cerchi in lega 16" STARLIT (Finitura total black), Pneumatici 205/60 R16 – Kit di gonfiaggio pneumatici"
- › Digital Cluster 10" (GMAZ)
- › Radio DAB 8" Touchscreen con Mirrorscreen, Bluetooth, 2 USB (frontale/presa di ricarica) (WLO2)

CITROËN **Ë-BERLINGO** - CARROZZERIA & INTERNI

IVA inclusa



M0F4 GRIGIO ACIER Metallizzato € 650



M0JG BLU NUIT Metallizzato € 650



M0VL GRIGIO PLATINIUM Metallizzato € 650



P0PR BIANCO ICY Pastello € 0



M09V NERO PERLA Metallizzato € 650

FEEL/SHINE

OFFT

S

Metropolitan Grey



SHINE

OGFR*

€ 530

Wild Green (Pack XTR)



Il Pacchetto XTR è disponibile solo con i colori esterni M0F4, M0VL, P0WP, M09V

*Pack XTR include oltre agli interni Wild Green :
 Barre al tetto e retrovisori in Nero Onyx, inserti intorno ai fendinebbia e sugli airbump di colore arancione; guarnizioni nei paraurti anteriori e posteriori; Badge XTR, cerchi in lega 17" di serie

CITROËN **È-BERLINGO** – OPZIONI

OPZIONI		IVA escl.	IVA incl.	LIVE	FEEL	SHINE	
SICUREZZA							
LV00	RUOTINO DI SCORTA	€ 163.93	€ 200.00	○	○	○	Non compatibile con AN01 su taglia XL
COMFORT							
LE05	ALZACRISTALLI ELETTRICI IN FILA 2	€ 131.15	€ 160.00	-	-	●	Comprende Retrovisori esterni ripiegabili elettricamente (HU02)
PC19	DOPPIA PORTA LATERALE CON VETRI A COMPASSO IN FILA 2 E VETRI FISSI IN FILA 3	€ 286.89	€ 350.00	○	●	●	Porta laterale scorrevole sinistra
XN01	SPECCHIETTO SORVEGLIANZA BAMBINI	€ 270.49	€ 330.00	-	-	○	- Tendine in seconda fila
YB01	HEAD UP DISPLAY A COLORI	€ 327.87	€ 400.00	-	-	○	
YD01	KEYLESS ACCESS	€ 311.48	€ 380.00	-	○	○	
SEDILI							
AN01	2 SEDILI INDIVIDUALI IN TERZA FILA RIPIEGABILI A TAVOLINO O PORTAFOGLIO ED ESTRAIBILI	€ 532.79	€ 650.00	-	-	○	- 2 portallattine nella seconda fila - Presa 12V nella seconda fila - Regolazione longitudinale dei sedili in terza fila (solo taglia XL) Incompatibile con Modutop (OU01)
NA01	SEDILE CONDUCENTE E PASSEGGERO RISCALDABILI	€ 180.33	€ 220.00	-	○	○	
PORTE POSTERIORI							
PB04	PORTE A BATTENTE POSTERIORI CON APERTURA A 180 ° 1/3 (DESTRA) 2/3 (SINISTRA)	€ 163.93	€ 200.00	○	-	-	





CITROËN **È-BERLINGO** – OPZIONI

OPZIONI		IVA escl.	IVA incl.	LIVE	FEEL	SHINE	
STILE							
ER38	PACK DECOR METROPOLITAN GREY	€ 40,98	€ 50,00	-	-	o	Decorazione cruscotto e pannello porta anteriore
AIUTI ALLA GUIDA							
AO01	SORVEGLIANZA DELL'ANGOLO MORTO	€ 237,70	€ 290,00	-	-	o	- Sensori di parcheggio anteriori e posteriori (UB03) + Sensori laterali Flankguard - Top rear vision (QK02) Non compatibile con : J5BZ, N402
N402	CITY PARK 2 - SENSORI ANT E POST+ TOP REAR VISION + SORVEGLIANZA DELL'ANGOLO MORTO + PARK ASSIST	€ 614,75	€ 750,00	-	-	-	- Park Assist (UB08) - Top Rear Vision (QK02) - Sorveglianza dell'angolo morto (AO01)
		€ 524,59	€ 640,00	-	-	o	- Sensori di parcheggio anteriori e posteriori (UB03) + (Sensori laterali Flankguard) Non compatibile con AO01, QK02, J5BZ
QK02	TOP REAR VISION + SENSORI PARCHEGGIO POSTERIORI	€ 360,66	€ 440,00	-	o	-	Su Feel include Radio DAB con Touchscreen 8" e funzione Mirror Screen (WLO2)
		€ 90,16	€ 110,00	-	-	●	Non compatibile con WLO2, N402, J5BZ

CITROËN **È-BERLINGO** – OPZIONI

OPZIONI		IVA escl.	IVA incl.	LIVE	FEEL	SHINE	
CERCHI							
DZSC	CERCHI IN LEGA 16" STARLIT (Finitura Total Black)	€ 245,90	€ 300,00	-	○	●	
DZSF	CERCHI IN LEGA 17" SPIN	€ 0,00	€ 0,00	-	-	○	Disponibile all'interno del Pack XTR (OGFR). Opt non ordinabile singolarmente
INFOTAINMENT							
WLO2	CITROËN CONNECT RADIO DAB CON TOUCHSCREEN CAPACITIVO DA 8"	€ 270,49	€ 330,00	○	○	●	- 2 prese USB (frontale+presa ricarica) - Bluetooth -Mirrorscreen (Android Auto & Apple Car Play)
WL2K	CITROËN CONNECT NAV DAB CON TOUCHSCREEN CAPACITIVO DA 8"	€ 795,08	€ 970,00	○	-	-	- Citroen Connect NAV DAB - 2 prese USB
VISIBILITA'							
NB08	PACK VISIBILITY	€ 237,70	€ 290,00	○	●	●	-Tergicristalli automatici con accensione automatica di fari + Sistema Magic Wash Premium -Fari Fendinebbia (PR01) Non compatibile con PR01
RICARICA							
LZ04	CARICATORE DI BORDO 11KW - Trifase	€ 327,87	€ 400,00	○	○	○	

CITROËN **È-BERLINGO** – OPZIONI

						ELETTRICO		
						TVV		
						EZZKXZ		
						A7U000		
						LIVE	FEEL	SHINE
	DIAMETRO	CODICE	NOME	IMMAGINE	MISURA PNEUMATICI			
COPRICERCHI	16''	DZJN	Twirl		215/65 R16	●	-	-
	16''	DZJN	Twirl (finitura Black)		215/65 R16	-	●	-
CERCHI IN LEGA	16''	DZSC	Starlit Total Black		215/65 R16	-	○	●
	17''	DZSF*	Spin		215/65 R17	-	-	○

* Ordinabile soltanto selezionando il Pack XTR con codice (OGFR), i cerchi non sono ordinabili singolarmente

CITROËN **È-BERLINGO** – DIMENSIONI E DATI TECNICI

		ELETTRICO 100kW – 136CV	
		M	XL
CARAT. GENERALI	Tecnologia motore elettrico	Sincrono a magneti permanenti (4 coppie)	
	Potenza massima in kW (o CV) / regime (g/min.)	100 (136) / 3673 a 10 000	
	Coppia massima (Nm) / regime (g/min.)	260	
	Cambio	Riduttore monorapporto	
	Pneumatici (misura)	205/60 R16 205/55 R17	
PRESTAZIONI solo conducente / ½ carico utile	Velocità massima (km/h)	135 km/h*	
	Accelerazioni (secondi)	11,2*	
	• da 0 a 100 km/h		
	Ripresa (in secondi)	8,9*	
• da 80 a 120 km/h			
BATTERIA	Tipologia	Ioni di litio	
	Tensione – V	400	
	Capacità batteria alta tensione – kWh	50	
RICARICA	Caricatore OBC – kW	7.4 kW (monofase) – 11 kW (trifase opzionale)	
	Tempi di ricarica indicativi da 0 a 100% - Presa domestica (8 A)	31h00	
	Tempi di ricarica indicativi da 0 a 100% - Wall Box 7.4 kW monofase (32 A)	7h30	
	Tempi di ricarica indicativi da 0 a 100% - Wall Box 11 kW trifase (32 A)	5h00 (caricatore OBC opzionale 11 kW)	
	Tempi di ricarica indicativi da 0 a 80% - Super Charger pubblici (100 kW)	30 min	
CONSUMI (WLTP)	Consumo misto kWh/100km – LOW / HIGH	186,7 - 227,0*	
	Emissioni CO2 ciclo misto g/km – LOW / HIGH	0	
	Autonomia massima (WLTP combinato) - Km	280*	
PESO (kg) e CARICHI (kg)	Peso totale di carico autorizzato massimo	2290*	2440*
	Peso a vuoto in ordine di marcia minimo	1739*	1876*
	Carico utile	551*	564*
	Peso massimo rimorchiabile con freno con trasferimento di carico	750*	750*
MANEGGEVOLEZZA (m)	Diametro di sterzata tra i marciapiedi	Ruote 16" : 10,8	11,5
		Ruote 17" : 11	
VOLUMI/CARICO	Volume del bagagliaio (lt)	775	1050
	Volume complessivo di carico con sedili posteriori e del passeggero anteriori abbattuti (lt)	3500	4000
	Lunghezza di carico fino a (m)	2,70	3,05

CITROËN **É-BERLINGO** – DIMENSIONI E DATI TECNICI



Valori in millimetri.

Ë-JUMPY ATLANTE



Cliccare sul simbolo "Home" per tornare alla pagina iniziale





CITROËN **E-JUMPY ATLANTE** – PREZZI

MESSA SU STRADA: € 815

							JUMPY ATLANTE	
							M	XL
	Normativa	CV fisc.	Omologazio	kW	Neo patentati	CO ₂ (g/km) WLTP LOW / HIGH		
ELETTRICO								
Pacco batterie 50kw - 230 km	Euro6.2		M1	100	<input checked="" type="checkbox"/>	0	€ 49,150.00	€ 50,050.00
							€ 39,618.85	€ 40,356.56
							1CK0NNLESFB0A0G2	1CK0NPLESFB0A0G2
Pacco batterie 75kw - 330 km	Euro6.2		M1	100	<input checked="" type="checkbox"/>	0	€ 55,150.00	€ 56,050.00
							€ 44,536.89	€ 45,274.59
							1CK0NNLEZFB0A0G2	1CK0NPLEZFB0A0G2



CITROËN ë-JUMPY ATLANTE – EQUIP. DI SERIE – COLORI/INTERNI

- › ABS + Aiuto alla frenata d'emergenza (AFU)
- › Airbag conducente e airbag passeggero disattivabile
- › Airbag laterali in prima fila
- › Alzacristalli elettrici anteriori
- › Anelli fermacarico
- › Climatizzatore manuale anteriore
- › Controllo di stabilità ESC con sistema antipattinamento ASR
- › Cerchi in lamiera 16"
- › Chiusura centralizzata con chiusura automatica in movimento + telecomando con apertura selettiva
- › Comando manuale sicurezza bambini
- › Computer di bordo
- › Hill Assist
- › Indicatore cambio di rapporto
- › Kit antiforatura
- › Paraurti anteriore e posteriore nero
- › Panchetta passeggeri 2 posti in prima fila
- › Panchetta frazionabile 1/3 - 2/3 in seconda fila
- › Panchetta monoblocco 3 posti in seconda fila
- › Porta laterale destra scorrevole
- › Plafoniera abitacolo e due plafoniere posteriori
- › Portellone posteriore con tergilunotto e lunotto termico
- › Presa 12V sulla plancia
- › Presa 12V nel bagagliaio
- › Radio Dab MP3
- › Retrovisori esterni con regolazione elettrica
- › Rilevatore bassa pressione pneumatici
- › Rivestimento dei sedili in Tessuto Mica (43FT)
- › Sedile conducente con regolazione longitudinale e in altezza
- › Vano portaoggetti aperto sulla parte alta della plancia
- › Vano portaoggetti inferiore aperto lato passeggero
- › Vano portaoggetti superiore chiuso lato passeggero
- › Vetri posteriori fissi
- › Volante regolabile in altezza e profondità

Esclusivamente su motorizzazioni Elettriche:

- › [Caricatore OBC da 7 Kw/h monofase](#)
- › [Cavo di ricarica trifase da 22 kw/h con astuccio dedicato \(7502\)](#)
- › [Freno a mano elettrico](#)
- › [è-toggle \(cambio automatico\) con 3 modalità di guida](#)
- › [\(ECO, NORMAL, POWER\)](#)
- › [Protezione sottomotore con isolamento acustico](#)
- › [Quadro strumenti con matrice a colori 3,5"](#)

IVA incl.

POPR	BIANCO ICY	€ 0
M09V	NERO PERLA	€ 750
M0F4	GRIGIO ARTENSE	€ 750
M0VL	GRIGIO PLATINIUM	€ 750

43FT
S
TESSUTO MICA



Nero/Grigio





CITROËN **Ë-JUMPY ATLANTE** – CONFIGURAZIONE POSTI

5

CODICI OPZIONI	IVA escl.	IVA incl.	DESCRIZIONE	1 ^a FILA	2 ^a FILA	3 ^a FILA	POSTI TOTALI
9 POSTI	SERIE		Comprende: - Sedile conducente regolazione in altezza - Panchetta passeggeri 2 posti in prima fila - Panchetta frazionabile 1/3 - 2/3 in seconda fila - Panchetta monoblocco 3 posti in terza fila				9
AN00	- € 532,79	- € 650	Comprende: - Sedile conducente regolazione in altezza - Panchetta passeggeri 2 posti in prima fila - Panchetta monoblocco in seconda fila				6

Con doppia porta scorrevole : sedile conducente con regolazione lombare



CITROËN ë-JUMPY ATLANTE – OPZIONI

OPZIONI	IVA escl.	IVA incl.	ATLANTE	Note
VG02 VETRI SCORREVOLI IN SECONDA FILA	€ 286,89	€ 350,00	<input type="radio"/>	- Vetri posteriori oscurati (VD09) Non compatibile con VD09 perché incluso
WLX9 CITROËN CONNECT RADIO DAB	€ 409,84	€ 500,00	<input type="radio"/>	- Radio DAB Bi-Tuner AM/FM con Touch Pad 7" - Bluetooth, Android Auto & Apple Car Play, presa USB, presa 12V - Coffee Break Alert Non compatibile con UB13, WLX7
NB08 VISIBILITY PACK	€ 286,89	€ 350,00	<input type="radio"/>	Specchietti ripiegabili, sensori di parcheggio posteriori, fendinebbia, parabrezza acustico
NR02 AUTO A/C PACK	€ 819,67	€ 1.000,00	<input type="radio"/>	Aria condizionata posteriore, automatica, parabrezza atermico
WLX7 CONNECTED PACK	€ 1.229,51	€ 1.500,00	<input type="radio"/>	Navigazione NAC, telecamera posteriore, sensori di parcheggio posteriori, touchscreen da 7", Visibility Pack, fendinebbia, specchietti ripiegabili, parabrezza acustico
YR07 E-CALL PACK	€ 491,80	€ 600,00	<input type="radio"/>	BTA, 7" touchscreen
WZ07 SECONDA PORTA SCORREVOLE	€ 409,84	€ 500,00	<input type="radio"/>	
WO05 PORTE POSTERIORI A BATTENTE	€ 163,93	€ 200,00	<input type="radio"/>	
AN00 RIMOZIONE DELLA TERZA FILA	-€ 532,79	-€ 650,00	<input type="radio"/>	
WAAS 2 SEDILI ANTERIORI INDIVIDUALI	€ 0,00	€ 0,00	<input type="radio"/>	Sostituisce panchetta passeggeri a 2 posti

OPZIONI	IVA escl.	IVA incl.	ATLANTE	Note
SOLO ë-JUMPY ATLANTE				
LZ04 CARICATORE DI BORDO 11KW - TRIFASE	€ 327,87	€ 400,00	<input type="radio"/>	

CITROËN ë-JUMPY ATLANTE – DATI TECNICI

		XS	M	XL
CARAT. GENERALI	Tecnologia motore elettrico	Sincrono a magneti permanenti (4 coppie)		
	Potenza massima in kW (o CV) / regime (g/min.)	100 (136) / 3673 a 10 000		
	Coppia massima (Nm) / regime (g/min.)	260		
	Cambio	riduttore monorapporto		
	Pneumatici (misura)	215/65 R16 215/60 R17		
PRESTAZIONI solo conducente / ½ carico utile	Velocità massima (km/h)	130 km/h		
	Accelerazioni (secondi)			
	• 1 000 m partenza da fermo	35,8		
	• da 0 a 100 km/h	13,1		
	Ripresa (in secondi) • da 80 a 120 km/h	12,1		
CONSUMI (WLTP)	Autonomia (ciclo WLTP)	230 km – 330 km		
	Capacità batteria	50 kWh / 75 kWh		
DIMENSIONI ESTERNE (m)	Lunghezza fuori tutto	4,609	4,959	5,306
	Larghezza carrozzeria con maniglie / con retrovisori ripiegati / aperti	1,920 / 2,010 / 2,204	1,920 / 2,010 / 2,204	1,920 / 2,010 / 2,204
	Altezza in ordine di marcia con carico utile standard	1,900	1,900	1,900
	Passo	2,925	3,275	3,275
	Sbalzo anteriore / Sbalzo posteriore	0,881 / 0,803	0,881 / 0,803	0,881 / 1,153
	Carreggiata ant. / Carreggiata post al centro della ruota (al suolo)	1,627 / 1,600	1,627 / 1,600	1,627 / 1,600
DIMENSIONI INTERNE (m)	Lunghezza di carico massima (schienale passeggero a tavolino)	2,811	3,161	3,511
	Lunghezza di carico massima dietro fila 1 (posizione nominale)	2,063	2,413	2,763
	Larghezza di carico tra i passaruota	1,228	1,228	1,228
	Larghezza di carico massima	1,618	1,618	1,618
	Altezza di carico massima	1,334	1,334	1,334
	Larghezza ai gomiti nella fila 1 / fila 2 / fila 3	1,515 / 1,586 / 1,570	1,515 / 1,586 / 1,570	1,515 / 1,586 / 1,570
	Volume del bagagliaio sopra lo schienale (litri)	1400 / -	1700 / 640	2100 / 1060
	Volume del bagagliaio sotto il padiglione (litri) 5 posti / da 6 a 9 posti	2100 / -	2550 / 900	3100 / 1500
PESO (kg) e CARICHI (kg)	Peso totale di carico autorizzato massimo (50 kWh / 75 kWh)	2855 / -	2810 / 2965	2830 / 2970
	Peso a vuoto in ordine di marcia minimo (50 kWh / 75 kWh)	1932 / -	1969 / 2140	1989 / 2167
	Carico utile 50 kWh (standard) / 75 kWh (standard)	1000 / -	1056 / 1035	1051 / 1008
	Peso massimo rimorchiabile con freno con trasferimento di carico	1.000	1.000	1.000
MANEGGEVOLEZZA (m)	Diametro di sterzata tra i marciapiedi	11,30	12,40	12,40
	Diametro di sterzata tra i muri	11,80	12,90	12,90

Ë-SPACETOURER



CITROËN



Cliccare sul simbolo "Home" per tornare alla pagina iniziale



CITROËN **ë-SPACETOURER** – PREZZI

MESSA SU STRADA: € 815

SPACETOURER

BUSINESS

BUSINESS LOUNGE

M

XL

M

XL

ELETTRICO

Pacco batterie 50kw - 230 km	Euro6.2	M1	100	<input checked="" type="checkbox"/>	0	€ 52,420.00	€ 53,320.00	€ 59,870.00	€ 60,770.00
						€ 42,299.18	€ 43,036.89	€ 48,405.74	€ 49,143.44
						1CK0NNGESFB0A0G2	1CK0NPQESFB0A0G2	1CK0NNSSESB0A0G2	1CK0NPSESB0A0G2
Pacco batterie 75kw - 330 km	Euro6.2	M1	100	<input checked="" type="checkbox"/>	0	€ 58,420.00	€ 59,320.00	€ 65,870.00	€ 66,770.00
						€ 47,217.21	€ 47,954.92	€ 53,323.77	€ 54,061.48
						1CK0NNGEZFB0A0G2	1CK0NPQEZFB0A0G2	1CK0NNSEZFB0A0G2	1CK0NPSEZFB0A0G2



CITROËN Ë-SPACETOURER – EQUIPAGGIAMENTI DI SERIE

BUSINESS

- › ABS + Aiuto alla frenata d'emergenza (AFU) + Hill Assist
- › Airbag conducente e Airbag passeggero disattivabile
- › Airbag laterali a tendina in seconda e terza fila (NF04)
Controllo di stabilità ESC con sistema antipattinamento ASR
- › Cerchi in lamiera 17" con copricerchi integrali Pentagon
- › Chiusura centralizzata con telecomando
apertura/chiusura porte
- › Climatizzatore manuale
- › Coffee Break Alert
- › Computer di Bordo
- › Porta laterale scorrevole destra manuale **(doppia porta scorrevole su Ë-Spacetourer elettrico)**
- › Fari fendinebbia
- › Kit antiforatura
- › Pack Look: paraurti anteriore e posteriore in tinta carrozzeria (per le versioni XL la parte centrale del paraurti posteriore non è in tinta), conchiglie dei retrovisori esterni in tinta carrozzeria, maniglie esterne e baguettes laterali in tinta carrozzeria, fari diurni a LED
- › Pack Plus: alzacristalli elettrici anteriori con comando sequenziale, retrovisori esterni elettrici, riscaldabili
- › Pack Visibility: accensione automatica dei fari e retrovisore interno elettrocromatico
- › Panchetta passeggeri 2 posti in prima fila con portaoggetti
- › Panchetta 3 posti individuali in seconda fila frazionabile 2/3-1/3 ripiegabile a tavolino e a portafoglio
- › Panchetta 3 posti individuali in terza fila frazionabile 2/3-1/3 ripiegabile a tavolino e a portafoglio
- › Parabrezza laminato acustico
- › Portellone posteriore con tergilunotto e lunotto termico
- › Presa 12 V sulla plancia
- › Presa 12 V in terza fila
- › CITROËN Connect Radio DAB con presa USB, Bluetooth, Touch Pad 7" con funzione Mirror Screen
- › Retrovisori esterni ripiegabili elettricamente
- › Rilevatore bassa pressione pneumatici
- › Sedile conducente con bracciolo, regolazione in altezza
- › Sensori di parcheggio posteriori
- › Vano portaoggetti aperto sulla parte alta della plancia
- › Vetri posteriori oscurati
- › Volante multifunzione, regolabile in altezza e in profondità

Esclusivamente su motorizzazioni Elettriche:

- › **Caricatore OBC da 7 Kw/h monofase**
- › **Cavo di ricarica trifase da 22 kw/h con astuccio dedicato (7S02)**
- › **Freno a mano elettrico**
- › **è-toggle (cambio automatico) con 3 modalità di guida (ECO, NORMAL, POWER)**
- › **Protezione sottomotore con isolamento acustico**
- › **Quadro strumenti con matrice a colori 3,5"**

BUSINESS LOUNGE

= BUSINESS+

- › Cerchi in lega 17" curve diamantati + grip control (ZHCZ)
- › CITROËN Connect NAV Radio DAB con presa USB, Bluetooth, Touch Pad 7" con funzione Mirror Screen
- › Citroën Connect Box (YR07)
- › Climatizzatore automatico bi-zona e Climatizzatore addizionale posteriore con 6 diffusori d'aria
- › Comando elettrico sicurezza bambini
- › Doppia porta laterale scorrevole motorizzata con funzione Hands-free Sliding Side Doors
- › Fari anteriori Xenon + Head Up Display
- › Freno a mano elettrico
- › Keyless Access&Start + Illuminazione interna a LED
- › Maniglie esterne con inserti cromati
- › Pack Audio: 1 altoparlante centrale sulla parte alta della plancia+ subwoofer posto sotto il sedile del passeggero anteriore, 2 Tweeters e 2 Woofers anteriori, 2 Tweeters e 2 Woofers in seconda fila
- › Sensori di parcheggio posteriori (UB01)
- › Presa 220 V + presa 12 V in seconda fila
- › Regolatore/Limitatore di velocità programmabile
- › Retrovisore elettrocromatico
- › Rivestimento dei sedili in Pelle Claudia nera (poggiatesta anteriori e zona ISOFIX sedili posteriori in TEP)
- › Sedile conducente e passeggero con regolazione elettrica, riscaldati e con funzione massaggio
- › Sedili frazionati 2/3 1/3 ripiegabili a tavolino scorrevoli su binari e rimovibili in seconda fila + sedili frazionati 2/3 1/3 ripiegabili a tavolino scorrevoli su binari e rimovibili in terza fila (AL39+AN17)
- › Sportello carburante con chiusura automatica senza chiave
- › Tendina parasole in seconda fila + Tappetini anteriori e posteriori
- › Tendina rigida copribagagli (CBO9)
- › Vano portaoggetti chiuso sulla parte alta della plancia
- › Vetri posteriori extra-oscurati
- › Volante multifunzione in pelle regolabile in altezza e in profondità

OPZIONI DI SERIE

YR07







CITROËN **È-SPACETOURER** – COLORI CARROZZERIA, INTERNI E CERCHI

				RIVESTIMENTI INTERNI		COPRICERCHI e CERCHI IN LEGA	
				BUINESS	BUSINESS LOUNGE	BUINESS	BUSINESS LOUNGE
				43FT	CYFX	COPRICERCHI - ZHCJ	CERCHI IN LEGA - ZHCZ
				S	S	S	S
	POPR	BIANCO ICY Pastello	€ 550	TESSUTO MICA Nero/Grigio	PELLE CLAUDIA Nero	17" PENTAGON 215/60 R17	17" CURVE Diamantati 225/55 R17
	M0F4	GRIGIO ARTENSE Metallizzato	€ 750				
	M0VL	GRIGIO PLATINIUM Metallizzato	€ 750				
	M0G6	MARRONE RICH OAK Metallizzato	€ 0				
	M09V	NERO PERLA Pastello	€ 750				
							

IVA incl.

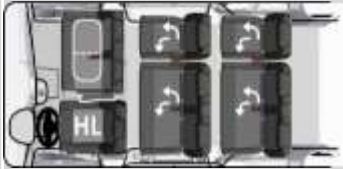

 CITROËN **ë-SPACETOURER** – CONFIGURAZIONE POSTI

BUSINESS – TESSUTO MICA

CODICI OPZIONI	IVA escl.	IVA incl.	DESCRIZIONE	1 ^a FILA	2 ^a FILA	3 ^a FILA	POSTI TOTALI
-		S	Comprende: <ul style="list-style-type: none"> - Sedile conducente manuale con bracciolo, regolazione in altezza supporto lombare - Panchetta passeggeri 2 posti in prima fila vano sotto seduta - Panchetta 3 posti in seconda fila frazionabile 2/3 - 1/3, ripiegabili a tavolino - Panchetta 3 posti in terza fila frazionabile 2/3 - 1/3, ripiegabili a tavolino 				9
AN00	-655,74€	-800€	Comprende: <ul style="list-style-type: none"> - Sedile conducente manuale con bracciolo, regolazione in altezza e supporto lombare - Panchetta Passeggeri 2 posti con vano sotto seduta - Panchetta 3 posti in seconda fila frazionabile 2/3 - 1/3, ripiegabili a tavolino 				6
WAAS	0,00€	0€	Comprende: <ul style="list-style-type: none"> - Sedile conducente manuale con bracciolo, regolazione in altezza e supporto lombare - Sedile passeggero individuale manuale con bracciolo - Panchetta 3 posti in seconda fila frazionabile 2/3 - 1/3, ripiegabili a tavolino - Panchetta 3 posti in terza fila frazionabile 2/3 - 1/3, ripiegabili a tavolino 				8
WAAS + AN00	-655,74€	-800€	Comprende: <ul style="list-style-type: none"> - Sedile conducente manuale con bracciolo, regolazione in altezza e supporto lombare - Sedile passeggero individuale manuale con bracciolo - Panchetta 3 posti in seconda fila frazionabile 2/3 - 1/3, ripiegabili a tavolino 				5

 CITROËN **Ë-SPACETOURER** – CONFIGURAZIONE POSTI

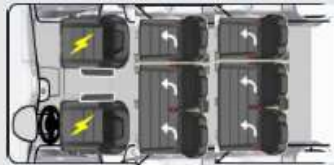
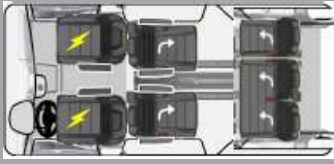
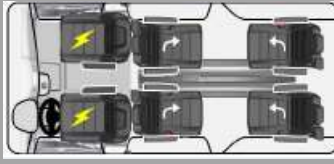
BUSINESS LOUNGE – PELLE CLAUDIA NERA

CODICI OPZIONI	IVA escl.	IVA incl.	DESCRIZIONE	1ª FILA	2ª FILA	3ª FILA	POSTI TOTALI
-		S	Comprende: <ul style="list-style-type: none"> - Sedile conducente e passeggero individuali con regolazione elettrica, riscaldati e con funzione massaggio - Panchetta 3 posti individuali in seconda fila frazionabile 2/3 - 1/3, ripiegabili a tavolino - Panchetta 3 posti individuali in terza fila frazionabile 2/3 - 1/3, ripiegabili a tavolino 				8
AL35	737,70€	900€	Comprende: <ul style="list-style-type: none"> - Sedile conducente e passeggero con regolazione elettrica, riscaldato e con funzione massaggio - 2 poltrone individuali scorrevoli su binari con sistema Drop&Go per orientamento fronte marcia o contro marcia per disposizione a salotto + tavolini - Panchetta 3 posti individuali in seconda fila frazionabile 2/3 - 1/3, ripiegabili a tavolino 				7
AN01	737,70€	900€	Comprende: <ul style="list-style-type: none"> - Sedile conducente e passeggero con regolazione elettrica, riscaldato e con funzione massaggio - Configurazione «Salotto mobile» con 4 posti totali «vis-à-vis»: 2 sedili singoli in seconda fila con sistema Drop&Go per orientamento fronte marcia o contro marcia per disposizione a salotto + 2 sedili singoli in terza fila + tavolini 				6

 CITROËN **E-SPACETOURER** – OPZIONI

OPZIONI		IVA escl.	IVA incl.	BUSINESS	BUSINESS LOUNGE	Note
SICUREZZA						
LI01	SAFETY PACK	€ 901,64	€ 1.100,00	○	○	Lane Departure Warning, RVVi, Blind Spot Monitoring, Front Park Assist, volante VCI, parabrezza atermici, matrix cluster
COMFORT						
AN00	RIMOZIONE DELLA TERZA FILA	-€ 655,74	-€ 800,00	○	-	
AN01	VIP PACK 4 SEDILI POSTERIORI	€ 737,70	€ 900,00	-	○	2 sedili VIP in terza fila, tavolo pieghevole e scorrevole + 2 sedili VIP in seconda fila, senza copribagagliaio, maniglie VIP
AL35	VIP PACK 5 SEDILI POSTERIORI	€ 737,70	€ 900,00	-	○	2 sedili VIP in seconda fila, tavolo pieghevole e scorrevole
WAAS	2 SEDILI ANTERIORI INDIVIDUALI	€ 0,00	€ 0,00	○	-	Sostituisce panchetta passeggeri a 2 posti
NA01	SEDILI RISCALDABILI	€ 295,08	€ 360,00	○	●	
WO07	DESIGN PACK	€ 901,64	€ 1.100,00	○	-	Finestrino posteriore apribile, finestrini laterali oscurati, xenon (no full LED), cerchi in lega da 17"
NR02	PACK CLIMATIZZATORE AUTOMATICO POSTERIORE	€ 819,67	€ 1.000,00	○	●	Climatizzatore posteriore, climatizzatore automatico, parabrezza atermico, presa 12V
VH04	DRIVER PACK	€ 573,77	€ 700,00	○	●	Volante in pelle, keyless start/access, volante VCI, maniglie esterne cromate, 2 x plip
PORTE LATERALI						
WZ09	HANDSFREE/EASY PACK	€ 1.311,48	€ 1.600,00	○	-	Porte scorrevoli motorizzate con bracci caricati, keyless start/access, volante VCI, maniglie esterne cromate, 2 plip
INFOTAINMENT						
WLX7	CONNECTED PACK	€ 573,77	€ 700,00	○	●	Navigazione NAC, telecamera posteriore, sensori di parcheggio posteriori, touchscreen da 7", volante VCI
YR07	E-CALL PACK	€ 245,90	€ 300,00	○	●	



CITROËN **E-SPACETOURER** – OPZIONI

SOLO E-SPACETOURER						
BQ01	CONVERTOR PACK	€ 368,85	€ 450,00	<input type="radio"/>	<input type="radio"/>	Alternatore/batteria rinforzata, scatola trasformatore, predisposizione traino
LZ04	CARICATORE DI BORDO 11KW - TRIFASE	€ 327,87	€ 400,00	<input type="radio"/>	<input type="radio"/>	
OK01	TETTO IN VETRO PANORAMICO	€ 778,69	€ 950,00	<input type="radio"/>	<input type="radio"/>	

CITROËN ë-SPACETOURER – DATI TECNICI

		ELETTRICO		
		XS	M	XL
CARAT. GENERALI	Tecnologia motore elettrico	Sincrono a magneti permanenti (4 coppie)		
	Potenza massima in kW (o CV) / regime (g/min.)	100 (136) / 3673 a 10 000		
	Coppia massima (Nm) / regime (g/min.)	260		
	Cambio	riduttore monorapporto		
	Pneumatici (misura)	215/65 R16 215/60 R17		
PRESTAZIONI solo conducente / ½ carico utile	Velocità massima (km/h)	130 km/h		
	Accelerazioni (secondi)			
	• 1 000 m partenza da fermo	35,8		
	• da 0 a 100 km/h	13,1		
Ripresa (in secondi)				
• da 80 a 120 km/h	12,1			
CONSUMI	Autonomia (ciclo WLTP)	230 km – 330 km		
	Capacità batteria	50 kWh / 75 kWh		
DIMENSIONI ESTERNE (m)	Lunghezza fuori tutto	4,609	4,959	5,306
	Larghezza carrozzeria con maniglie / con retrovisori ripiegati / aperti	1,920 / 2,010 / 2,204	1,920 / 2,010 / 2,204	1,920 / 2,010 / 2,204
	Altezza in ordine di marcia con carico utile standard	1,900	1,900	1,900
	Passo	2,925	3,275	3,275
	Sbalzo anteriore / Sbalzo posteriore	0,881 / 0,803	0,881 / 0,803	0,881 / 1,153
	Carreggiata ant. / Carreggiata post al centro della ruota (al suolo)	1,627 / 1,600	1,627 / 1,600	1,627 / 1,600
DIMENSIONI INTERNE (m)	Lunghezza di carico massima (schienale passeggero a tavolino)	2,811	3,161	3,511
	Lunghezza di carico massima dietro fila 1 (posizione nominale)	2,063	2,413	2,763
	Larghezza di carico tra i passaruota	1,228	1,228	1,228
	Larghezza di carico massima	1,618	1,618	1,618
	Altezza di carico massima	1,334	1,334	1,334
	Larghezza ai gomiti nella fila 1 / fila 2 / fila 3	1,515 / 1,586 / 1,570	1,515 / 1,586 / 1,570	1,515 / 1,586 / 1,570
	Volume del bagagliaio sopra lo schienale (litri)	1400 / -	1700 / 640	2100 / 1060
Volume del bagagliaio sotto il padiglione (litri) 5 posti / da 6 a 9 posti	2100 / -	2550 / 900	3100 / 1500	
PESO (kg) e CARICHI (kg)	Peso totale di carico autorizzato massimo (50 kWh / 75 kWh)	2855 / -	2810 / 2965	2830 / 2970
	Peso a vuoto in ordine di marcia minimo (50 kWh / 75 kWh)	1932 / -	1969 / 2140	1989 / 2167
	Carico utile 50 kWh (standard) / 75 kWh (standard)	1000 / -	1056 / 1035	1051 / 1008
	Peso massimo rimorchiabile con freno con trasferimento di carico	1.000	1.000	1.000
MANEGGEVOLEZZA (m)	Diametro di sterzata tra i marciapiedi	11,30	12,40	12,40
	Diametro di sterzata tra i muri	11,80	12,90	12,90



CITROËN **È-SPACETOURER** – CAR. TECNICHE

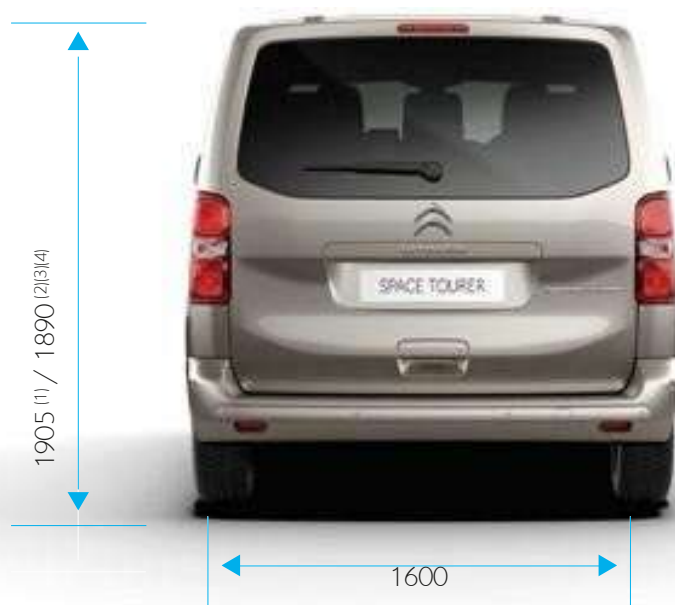

(1)XS – (2)M – (3)XL*.
 (4)1940 max con PTAC maggiorata.

GROUPE PSA ITALIA S.P.A.

Via Plava 80, Torino – www.citroen.it

Capitale Sociale €4.480.000,00 I. V. – CF/P. IVA N. 00882090152 – REA Milano n. 779296

Società soggetta alla direzione ed al coordinamento della società capogruppo Stellantis NV



Nota:

I prezzi chiavi in mano si intendono IVA 22% e messa su strada inclusa. La messa su strada non include l'addizionale provinciale I.P.T. né il bollo su dichiarazione di conformità pertanto, agli importi indicati dovrà essere aggiunta l'eventuale I.P.T. Per vendite a società di noleggio l'importo della messa su strada sarà maggiorato di Euro 20 per spese autentica atto di vendita richiesto da vigenti disposizioni.

Pack /Opzioni / Servizi:

● = Serie ○ = Opzione – = Non disponibile



INSPIRED BY YOU